



Universidad Autónoma Agraria Antonio Narro
Sistema de Contabilidad - Saltillo - 2022
Impresión de Póliza

Poliza No. **B-10-01678**

Elab :2022-10-31

Cheque No.

Imprimir

Referencia

DEP: EFREN MIGUEL AYALA DE LA GARZA - FACTURA NO. 5235 RESTAURACIÓN EN CUBIERTAS Y ENTREPISOS DEL EDIFICIO LA GLORIA CONTRATO NO. 040/22 AD-MTTP-MONTO TOTAL \$20,364,823.10 (ESTIMACIÓN 2)

APLICADA

Cuenta	Tipo	Refer.	Doc	Núm.	Descripción de la Partida	Cargo	Abono
2112-4000	PRV	2511	PAG	3504	EFREN MIGUEL AYALA DE LA GARZA	\$ 1,988,829.02	
5162-4000	PAR	6270100	PAG	3504	FACTURA NO. 5235 RESTAURACIÓN EN CUBIERTA Y ENTREPISOS DEL EDIFICIO LA GLORIA	\$ 1,988,829.02	
1112-1505	BCO	RE-BNTE07			(PD 3504 DEP) EFREN MIGUEL AYALA - FACTURA NO. 5235 RESTAURACIÓN		\$ 1,988,829.02
2112-4000	PRV	2511	PAG	3504	FACTURA NO. 5235 RESTAURACIÓN EN CUBIERTA Y ENTREPISOS DEL EDIFICIO LA GLORIA		\$ 1,988,829.02
TOTALES POLIZA						\$ 3,977,658.04	\$ 3,977,658.04

Elaboró

Revisó

Vo.Bo.

Reporte de Transferencias SPEIBANCO MERCANTIL DEL NORTE S.A.
RFC: BMN-930209-927

31/10/2022 12:02

Cuenta/ CLABE Ordenante	0118733476
Nombre del Ordenante	UNIVERSIDAD AUTONOMA AGRARIA ANTONIO NARRO
RFC o CURP del Ordenante	UAA750303NHA
Moneda	MXP
ID Tercero	2511
Nombre del Beneficiario	AYALA DE LA GARZA EFREN MIGUEL
Cuenta/CLABE/Celular	014078920010341404
RFC Beneficiario	AAGE5209298LA
Banco Destino	SANTANDER
Importe a Transferir	\$1,988,829.02
IVA	\$0.00
Fecha Aplicación	31/10/2022
Número de Referencia	3504
Propósito de la Transferencia	PGO FAC 5235 AYALA DE LA GARZA EFREN
Clave de Rastreo	8846APR2202210311964334754
Confirmación	OK. OPERACION EFECTUADA
Comisión	\$0.00
IVA Comisión	\$0.00
Capturó	CARLOS MONSIVAIS LEIJA
Fecha Captura	31/10/2022 11:59:46 a. m.
Ejecutó	CARLOS MONSIVAIS LEIJA
Fecha de Ejecución	31/10/2022 12:00:57 p. m.
Autorizó 1:	
Fecha Autorización 1:	
Autorizó 2:	
Fecha Autorización 2:	
Autorizó 3:	
Fecha Autorización 3:	
AutExcepción 1:	
Fecha AutExcepción 1:	
AutExcepción 2:	
Fecha AutExcepción 2:	
Modo de Ejecución	Individual
Nombre del Archivo	

Nota: Si su operación es en línea, el comprobante electrónico de pago (CEP) estará disponible en 5 minutos a partir de su aplicación, en caso de ser operación programada o recurrente, favor de revisar en la fecha de aplicación de la operación el resultado de la misma e imprimir su comprobante definitivo.
La ruta para descargar el comprobante es: Consultas > Comprobante Electrónico de Pagos SPEI / SPID.

Operación realizada a través de los equipos de computo que procesan las peticiones de la Banca por Internet y que se ubican en la ciudad de México, D.F.

Para el caso de aclaración respecto a la operación celebrada, se podrá acudir a la Unidad Especializada de Atención a Aclaraciones de la Institución, según corresponda al lugar de celebración de la operación, o solicitarla a través de los siguientes teléfonos, en un lapso no mayor a 90 días naturales a partir de la fecha señalada en el presente comprobante:
México D.F. (55) 5140 5600 - Monterrey (81) 8156 9600 ? Guadalajara (33) 3669 9000 - Resto del país 01 800 226 6783



Universidad Autónoma Agraria Antonio Narro
Sistema de Anticipos y Pagos - 2022

PAGO DIRECTO
FORMATO: F-7,14-1

U.A.A.A.N.
RECIBIDO
24 OCT 2022
CONTROL PRESUPUESTAL
Carmen Acosta Herrera PENDIENTE

Elaborado : 2022-10-24

Liberado :

Autorizado :

Imprimir

DOCUMENTO No. 3504 **PAGO DIRECTO**

Entidad Federativa : **5 - COAHUILA DE ZARAGOZA**

Región : **5 -**

Municipio : **30 - SALTILLO**

Finalidad : **25611 - ACTIVIDADES DE APOYO ADMINISTRATIVO**

Unidad Responsable : **410300001 -**

Sub Programa : **4161 - Remodelación del Edificio La Gloria**

Solicitante **1516-MANDUJANO ALVAREZ JOSE ENRIQUE**

Concepto **FACTURA NO. 5235 RESTAURACIÓN EN CUBIERTAS Y ENTREPISOS DEL EDIFICIO LA GLORIA CONTRATO NO. 040/22 AD-MTTP- MONTO TOTAL \$20,364,823.10 (ESTIMACIÓN 2)**

BENEFICIARIO **PRV-2511 : EFREN MIGUEL AYALA DE LA GARZA**

Cuenta Bancaria

Part.	Descripción de la Partida	Importe
6270100	FACTURA NO. 5235 RESTAURACIÓN EN CUBIERTA Y ENTREPISOS DEL EDIFICIO LA GLORIA	\$ 1,988,829.02
TOTAL DEL DOCUMENTO DE PAGO		\$ 1,988,829.02

U.A.A.A.N.
VERIFICADO
25 OCT. 2022
CONTROL PRESUPUESTAL
Ma. del Carmen Acosta Herrera

Puma

U.A.A.A.N.
AUTORIZADO
27 OCT. 2022
CONTROL PRESUPUESTAL
Carmen Acosta Herrera

ÁREA DE MANTENIMIENTO

Domingo

2



EFREN MIGUEL AYALA DE LA GARZA

AAGE5209298LA
 MONCLOVA No. 1562 República
 Saltillo Coahuila C.P.25280
 REGIMEN FISCAL
 612
 LUGAR DE EXPEDICION:
 25280

CLIENTE:
 UNIVERSIDAD AUTONOMA AGRARIA ANTONIO NARRO
 UAA750303NHA

DOMICILIO:
 CALZ. ANTONIO NARRO No. 1923 BUENAVISTA
 Saltillo, Coahuila, México, C.P. : 25315

Folio Interno
 5235
FECHA
 Octubre 24 2022 - 10:06:12

CANTIDAD	UNIDAD	DESCRIPCION	PRECIO	IMPORTE
1.00	UNID SERVICIO E48	PAGO DE ESTIMACION RECIBI DE LA UNIVERSIDAD AUTONOMA AGRARIA ANTONIO NARRO, LA CANTIDAD DE \$ 1'988,829.02 (UN MILLON NOVECIENTOS OCHENTA Y OCHO MIL OCHOCIENTOS VEINTINUEVE PESOS 02/100 M.N.), POR CONCEPTO DE PAGO DE ESTIMACION NO. 2-N DEL CONTRATO No. 040/22 AD.MTTO. RELATIVO A LA OBRA: RESTAURACION EN CUBIERTAS Y ENTREPIOS DEL EDIFICIO "LAGLORIA" EN LA UNIVERSIDAD AUTONOMA AGRARIA ANTONIO NARRO EN SALTILLO, COAHUILA. DE ACUERDO A LA SIGUIENTE INTEGRACION : IMPORTE ESTIMACION 2'857,512.97 AMORTIZACION DE ANTICIPO SIN IVA 1'143,005.19 SUB TOTAL 1'714,507.78 16% IVA 274,321.24 TOTAL 1'988,829.02	1,714,507.78	1,714,507.78

IMPORTE TOTAL CON LETRA
 UN MILLON NOVECIENTOS OCHENTA Y OCHO MIL OCHOCIENTOS VEINTINUEVE PESOS 02/100

FOLIO FISCAL FD3B2763-D24F-4EF7-B414-5D8A321A1EFB		FECHA Y HORA DE CERTIFICACION Octubre 24 2022 - 10:06:12	SUB-TOTAL	1,714,507.78
SERIE DEL CERTIFICADO DEL SAT 00001000000505142236	SERIE DEL CERTIFICADO DEL EMISOR 00001000000506529291	I.V.A.	TOTAL	274,321.24
FORMA DE PAGO: 99 - Por definir				
METODO DE PAGO: PPD - Pago en parcialidades o diferido				
MONEDA: MXN - Peso Mexicano				
USO DEL CFDI: I01 - Construcciones				
CONDICIONES DE PAGO PARCIALIDADES				



SELLO DEL SAT
 o/8PWPMwHIBVWGCLcXtdS8EFM0Z9o0v7PH+zD4ZJKpBQF14nq5OanwX2KIWhPn49zqtpM//96jp4OGIXSQW16xxK3EKOUkAuNt
 vOYbHUd0HCpBvIKMjsIsTlr3oQw0iS4fSdD9eAvUie9JFUTge2eMzWkoLnLhYhkQrm4D4isAeHNxluI4XSXEh011NU56Th1gNjo
 Y0ap3sOP/pTPPhTpGW1ntil6ituqgdgXvRAw0jbBMPXIQmrPkN3T8X/7r6RJaXVE28GKRtirTaDOcLcs1pTBDMGzvv2zdxIY8g6
 d75O6AAIDpfeQ/CmyhSu/Uby3RnDfO2X8L197IPA==

SELLO DIGITAL DEL EMISOR
 HmYijp//ejvX91ScHelrGHIK/nb2Kx2+J/ZH6ZR4IHs/17GHJLC+ZvUPBd8hIA3dNDXnKC8frop+bZ2DUBwJY
 A98QYEvKrdABOguWeQIDdpxh/CPK7yqe8rJTE98tWxeidUUJpO4MosOt9WTSF7SWGpiFJzv1ehdKDDmP6pUpo
 HHDHMG2Nrykj8Nf4kaPj23HpOOibKu/TpR7xySSCNoRa0ldVhw7TaCmMVvtI7sRtMBssA4dk3kzCoHajDE+XN
 vVHVd8vZNyengEuF+Do2eQ8EKIMq6usNxGHHpk5kTRISN2mdrveVWA/7Z7JX+7a9JQyn7RpZR3ii3XQtsvjw==

CADENA ORIGINAL DEL COMPLEMENTO DE CERTIFICACION DIGITAL DEL SAT
 ||1.1|FD3B2763-D24F-4EF7-B414-5D8A321A1EFB|2022-10-24T10:06:15|MAS0810247C0|HmYi
 jp//ejvX91ScHelrGHIK/nb2Kx2+J/ZH6ZR4IHs/17GHJLC+ZvUPBd8hIA3dNDXnKC8frop+bZ2DUBw
 JYA98QYEvKrdABOguWeQIDdpxh/CPK7yqe8rJTE98tWxeidUUJpO4MosOt9WTSF7SWGpiFJzv1ehdKDD
 DmP6pUpoHHDHMG2Nrykj8Nf4kaPj23HpOOibKu/TpR7xySSCNoRa0ldVhw7TaCmMVvtI7sRtMBssA4dk
 k3kzCoHajDE+XNvVHVd8vZNyengEuF+Do2eQ8EKIMq6usNxGHHpk5kTRISN2mdrveVWA/7Z7JX+7a9JQ
 yn7RpZR3ii3XQtsvjw==|00001000000505142236|

Handwritten signature



EFREN MIGUEL AYALA DE LA GARZA

AAGE5209298LA
 MONCLOVA No. 1562 República
 Saltillo Coahuila C.P.25280
 REGIMEN FISCAL
 612
 LUGAR DE EXPEDICION:
 25280

CLIENTE:
 UNIVERSIDAD AUTONOMA AGRARIA ANTONIO NARRO
 UAA750303NHA

DOMICILIO:
 CALZ. ANTONIO NARRO No. 1923 BUENAVISTA
 Saltillo, Coahuila, México, C.P.: 25315

Folio Interno
 5235

FECHA
 Octubre 24 2022 - 10:06:12

CANTIDAD	UNIDAD	DESCRIPCION	PRECIO	IMPORTE
1.00	UNID SERVICIO E48	PAGO DE ESTIMACION RECIBI DE LA UNIVERSIDAD AUTONOMA AGRARIA ANTONIO NARRO, LA CANTIDAD DE \$ 1'988,829.02 (UN MILLON NOVECIENTOS OCHENTA Y OCHO MIL OCHOCIENTOS VEINTINUEVE PESOS 02/100 M.N.), POR CONCEPTO DE PAGO DE ESTIMACION NO. 2-N DEL CONTRATO No. 040/22 AD.MTTO. RELATIVO A LA OBRA: RESTAURACION EN CUBIERTAS Y ENTREPISOS DEL EDIFICIO "LAGLORIA" EN LA UNIVERSIDAD AUTONOMA AGRARIA ANTONIO NARRO EN SALTILLO, COAHUILA. DE ACUERDO A LA SIGUIENTE INTEGRACION : IMPORTE ESTIMACION 2'857,512.97 AMORTIZACION DE ANTICIPO SIN IVA 1'143,005.19 SUB TOTAL 1'714,507.78 16% IVA 274,321.24 TOTAL 1'988,829.02	1,714,507.78	1,714,507.78

IMPORTE TOTAL CON LETRA
 UN MILLON NOVECIENTOS OCHENTA Y OCHO MIL OCHOCIENTOS VEINTINUEVE PESOS 02/100

		SUB-TOTAL	1,714,507.78
FOLIO FISCAL FD3B2763-D24F-4EF7-B414-5D8A321A1EFB	FECHA Y HORA DE CERTIFICACION Octubre 24 2022 - 10:06:12	I.V.A.	274,321.24
SERIE DEL CERTIFICADO DEL SAT 00001000000505142236	SERIE DEL CERTIFICADO DEL EMISOR 00001000000506529291	TOTAL	1,988,829.02

FORMA DE PAGO: 99 - Por definir
 METODO DE PAGO: PPD - Pago en parcialidades o diferido
 MONEDA: MXN - Peso Mexicano
 USO DEL CFDI: 101 - Construcciones
 CONDICIONES DE PAGO PARCIALIDADES



SELLO DEL SAT
 o/8PWPMwHIBVWGCLc6XtdS8EFM0Z9o0v7PH+zD4ZjKkpBQF14nq5OanwXZKIWhPn49zqtpM//96jp4OGIXSQW16xxK3EKOuAuNt
 vOYbHUd0HCpBvIKMjlsTlr3oQw0IS4fSdID9eAvUie9JFUTge2eMzWkoLnLYhkQrm4D4IsAeHNxluI4XSXEhI011NU56Th1gNjo
 Y0ap3sOP/pTPPhTpGW1ntil6ituqgdgXvRAwOjBbMPXIQmrPkN3T8X/7r6RJaXVE28GKRtirTaDOcLcs1pTBDMGzvv2zdIxY8g6
 d75O6AAIDpfeQ/CmyhSu/Uby3RnOfO2X8L197IPA==

SELLO DIGITAL DEL EMISOR
 HmYijp//ejvX91ScHeirGHK/nb2Kx2+J/ZH6ZR4IHs/17GHJLJC+ZvUPBd8hIA3dNDXnKC8frop+bZ2DUBwJY
 A98QYEvKrdABOguWeQIDdxph/CPK7yqe8rJTE9BtWxeidUUjP04MosOt9WTSF7SWGpiFJzv1ehdKDDmP6pUpo
 HHDHMG2NrkYkj8Nf4kaPj23HpOOibKu/TPR7xySSCNoRa0ldVhw7TaCmMVvtI7sRtMBssA4dk3kCoHajDE+xN
 vVHVd8vZNyengEuF+Do2eQ8EKIMq6usNxxGHHpk5kTRISN2mdrveVWA/7Z7JX+7a9JQyn7RpZR3iI3XQtsvjw==

CADENA ORIGINAL DEL COMPLEMENTO DE CERTIFICACION DIGITAL DEL SAT
 ||1.1|FD3B2763-D24F-4EF7-B414-5D8A321A1EFB|2022-10-24T10:06:15|MAS0810247C0|HmYI
 jp//ejvX91ScHeirGHK/nb2Kx2+J/ZH6ZR4IHs/17GHJLJC+ZvUPBd8hIA3dNDXnKC8frop+bZ2DUBw
 jYA98QYEvKrdABOguWeQIDdxph/CPK7yqe8rJTE9BtWxeidUUjP04MosOt9WTSF7SWGpiFJzv1ehdKDD
 DmP6pUpoHHDHMG2NrkYkj8Nf4kaPj23HpOOibKu/TPR7xySSCNoRa0ldVhw7TaCmMVvtI7sRtMBssA4d
 k3kCoHajDE+xNvVHVd8vZNyengEuF+Dc2eQ8EKIMq6usNxxGHHpk5kTRISN2mdrveVWA/7Z7JX+7a9JQ
 yn7RpZR3iI3XQtsvjw==|00001000000505142236||



Efren M. Ayala De La Garza

Monclova # 1562 Col. Republica
Tel. 135-94-55
Saltillo, Coahuila. México.

CARATULA DE ESTIMACION		
CONTRATO No. 040/22 AD. MTTO		FECHA DE ELABORACIÓN: 10 DE OCTUBRE DE 2022
PERIODO	21 DE JULIO AL 21 DE AGOSTO 2022	ESTIM. No. 2-N
UBICACIÓN:	CALZ. ANTONIO NARRO 1923, BUENAVISTA CP 25315 SALTILLO, COAHUILA.	
OBRA:	RESTAURACIÓN EN CUBIERTAS Y ENTREPISOS DEL EDIFICIO "LA GLORIA"	

PERIODO DE CONTRATO:

REPROGRAMACION POR ANTICIPO

INICIO: 20 DE JUNIO DE 2022

TERMINC 11 DE NOVIEMBRE DE 2022

ESTIMACION		RETENCIONES	
IMPORTE ESTA ESTIMACION:	2,857,512.97	RETENCION I.V.C. (-):	-
AMORTIZACION DEL ANTICIPO SIN IVA (-):	1,143,005.19	PENA CONVENCIONAL (-):	-
SUBTOTAL:	1,714,507.78	TOTAL RETENCIONES:	-
16% iva:	274,321.24		
TOTAL	1,988,829.02		

NETO A PAGAR 1,988,829.02 (UN MILLON NOVECIENTOS OCHENTA Y OCHO MIL OCHOCIENTOS VEINTINUEVE PESOS 02/100 M.N.)

EFREN MIGUEL AYALA DE LA GARZA
REPRESENTANTE CONTRATISTA

Vo. Bo.

ING. JOSE ENRIQUE MANDUJANO ALVAREZ
SUBDIRECTOR DE SERVICIOS GENERALES

Vo. Bo.

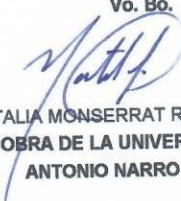
ING. NATALIA MONSERRAT RODRIGUEZ ACOSTA
SUPERVISOR DE OBRA DE LA UNIVERSIDAD AUTONOMA AGRARIA
ANTONIO NARRO (UAAAN)





Erén M. Ayala De La Garza
 Monclova # 1562 Col. Republica
 Tel. 135-94-55
 Sotillo, Coahuila. México.

ESTADO DE CUENTA

FECHA: 10 OCTUBRE DE 2022

UBICACIÓN: CALZ. ANTONIO NARRO 1923, BUENAVISTA CP 25315 SALTILLO, COAHUILA.

CONTRATO: 040/22 AD. MTTO

OBRA: RESTAURACIÓN EN CUBIERTAS Y ENTREPISOS DEL EDIFICIO "LA GLORIA"

PERIODO CONTRATO: 20 DE JUNIO DE 2022 AL 11 DE NOVIEMBRE DE 2022 DIFERIMIENTO / PRORROGA:

IMPORTE DEL ANTICIPO IVA INC.: 8,145,929.24

IMPORTE CONTRATADO IVA INC.: 20,364,823.10

ESTIM No.-	PERIODO DE ESTIMACION DE	IMPORTE ESTIMACION A	AMORTIZ ANTIC. SIN IVA	SUBTOTAL	I.V.A.	TOTAL	RETENCIONES		SALDO A PAGAR	
							5% I.V.C.	OTROS		
1-N	20-jun-22	1,167,864.51	467,145.80	700,718.71	112,114.99	812,833.70	-	-	812,833.70	
2-N	21-jul-22	2,857,512.97	1,143,005.19	1,714,507.78	274,321.24	1,988,829.02	-	-	1,988,829.02	
TOTALES						2,415,226.49	386,436.23	-	-	2,801,662.72

SALDO CONTRATADO IVA INC.: 15,695,865.72

SALDO POR AMORTIZAR IVA INC.: 6,278,154.09

Natalia Monserrat Rodriguez Acosta
 ING. NATALIA MONSERRAT RODRIGUEZ ACOSTA
 SUPERVISOR UAAAN

Erén Miguel Ayala de la Garza
 EFREN MIGUEL AYALA DE LA GARZA
 CONTRATISTA



Eng. M. Ayala De La Garza
 Monclova # 1562 Col. Republica
 Tel. 135-94-55
 Saltillo, Coahuila, México.

CUERPO DE ESTIMACION

CONTRATO: 040/22 AD. MITO		FECHA: 10 OCTUBRE DE 2022	
OBRA: RESTAURACION EN CUBIERTAS Y ENTREPISOS DEL EDIFICIO "LA GLORIA"		UBICACION: CALZ. ANTONIO NARRO 1923, BUENAVISTA CP 25315 SALTILLO, COAHUILA.	
PERIODO CONTRAT	20 DE JUNIO DE 2022 AL 11 DE NOVIEMBRE DE 2022	PERIODO EST.	21 DE JULIO DE 2022 AL 15 DE SEPTIEMBRE DE 2022
		DIFERIMIENTO / PRORROGA:	
			ESTIMACION
			2-N

CLAVE PARTIDA	CONCEPTO	UNIDAD	CANTIDAD		P.U.	IMPORTE	IMPORTE PARTIDAS
			CONTRATO	ACUM. TOTAL ACUM. ANT. ESTA ESTIM.			
II	RESTAURACION EN CUBIERTAS Y ENTREPISOS DEL EDIFICIO "LA GLORIA						
2.1	INTERVENCIÓN EN CUBIERTAS						
2.1.1	CUBIERTA A CUATRO AGUAS (ALTURA APROX. 15.00M)						14,576.94
2.1.1.6	PRELIMINARES EN CUBIERTA A CUATRO AGUAS	ML	120.80	60.45	241.54	14,576.94	
	LIBERACIÓN DE CARGADORES DE MADERA (MEDIDAS APROX. 2.1/2" X 6") CON PIEZAS DE						102,741.06
2.1.2	LIMPIEZA Y TRATAMIENTO EN CUBIERTA A CUATRO AGUAS						
2.1.2.1	LIMPIEZA Y TRATAMIENTO DE TEJA DE BARRO "COBIJA Y CANAL" (CÓNICA, MEDIA CAÑA O ÁRABE),	M2	49.10	0.00	335.74	16,484.83	
2.1.2.2	LIMPIEZA Y TRATAMIENTO DE CABRILLA DE MADERA EXISTENTES (MEDIDAS APROX. 6.56 X2.00 M),	PZA	4.00	0.00	9,202.14	36,808.56	
2.1.2.3	LIMPIEZA Y TRATAMIENTO DE CARGADORES DE MADERA, RECUPERADOS, EN BUEN ESTADO	ML	60.40	0.00	818.87	49,447.67	
							160,006.39
2.1.3	SUMINISTROS Y TRATAMIENTOS EN CUBIERTA A CUATRO AGUAS						
2.1.3.1	LIMPIEZA Y TRATAMIENTO DE VIGA DE MADERA (MEDIDA APROX. 2.1/2" X 6"), RECUPERADA, EN	ML	20.54	0.00	836.54	17,182.53	
2.1.3.3	LIMPIEZA Y TRATAMIENTO DE CARGADORES DE MADERA, DE IGUALES CARACTERÍSTICAS A LA	ML	60.40	0.00	622.26	37,379.16	
2.1.3.5	SUMINISTRO Y TRATAMIENTO DE TABLETAS DE MADERA, DE IGUALES CARACTERÍSTICAS A LA EXISTENTE	M2	85.93	0.00	85.93	105,444.70	
							357,178.66
2.1.4	CONSOLIDACIONES EN CUBIERTA A CUATRO AGUAS						
2.1.4.1	CONSOLIDACIÓN DE CABRILLAS DE MADERA (FRANTE, MONTANTE, TORNAPUNTA, PENDOLÓN Y	ML	24.00	0.00	24.00	36,174.00	
2.1.4.2	COLOCACIÓN DE VIGA DE MADERA, RECUPERADA Y NUEVA, YA TRATADA, A UNA ALTURA APROX.	ML	41.08	0.00	33.95	1,450.19	
2.1.4.3	COLOCACIÓN DE CARGADORES DE MADERA (RECUPERADA Y NUEVA, YA TRATADOS), EN	ML	120.80	0.00	120.80	1,335.03	
2.1.4.4	COLOCACIÓN DE TABLETA DE MADERA (RECUPERADA Y NUEVA, YA TRATADOS), A UNA ALTURA	M2	122.76	0.00	98.28	91,178.29	
							53,881.76
2.2	CUBIERTA A TRES AGUAS (ALTURA APROX. 11.00 M)						
2.2.1	LIMPIEZA Y TRATAMIENTO EN CUBIERTA DE TRES AGUAS						
2.2.1.1	LIMPIEZA Y TRATAMIENTO DE TEJA DE BARRO "COBIJA Y CANAL" (CÓNICA, MEDIA CAÑA O ÁRABE,	M2	40.42	0.00	243.14	9,827.72	
2.2.1.2	LIMPIEZA Y TRATAMIENTO DE CARGADORES DE MADERA (MEDIDA APROX. 4" X 8"), RECUPERADA,	ML	199.32	0.00	79.85	44,054.04	
							309,416.13
2.2.3	SUMINISTROS Y TRATAMIENTOS EN CUBIERTA A TRES AGUAS						
2.2.3.1	SUMINISTRO Y TRATAMIENTO DE TEJAS DE BARRO, ACABADO NATURAL, "COBIJA Y CANAL" (CÓNICA,	M2	121.26	0.00	80.40	42,422.26	
2.2.3.2	SUMINISTRO Y TRATAMIENTO DE CUMBRERAS DE BARRO, ACABADO NATURAL, QUE SE ADAPTEN A	ML	30.64	0.00	516.78	15,834.14	
2.2.3.3	SUMINISTRO Y TRATAMIENTO DE ELEMENTOS DE MADERA EN VIGA (IPR (TABLA DE MADERA, FORRO	ML	57.00	0.00	28.27	67,339.99	
2.2.3.4	SUMINISTRO Y TRATAMIENTO DE CARGADORES DE MADERA (MEDIDAS APROX. 4" X 8"), DE IGUALES	ML	199.32	0.00	612.69	92,945.07	
2.2.3.5	SUMINISTRO Y TRATAMIENTO DE TABLETAS DE MADERA (1 1/2" X 6"), DE IGUALES CARACTERÍSTICAS A	M2	121.26	0.00	749.42	90,874.67	
							653,578.96
2.2.4	INTEGRACIONES EN CUBIERTA A TRES AGUAS						
2.2.4.1	COLOCACIÓN DE ELEMENTOS DE MADER EN VIGA IPR, RECUPERADA Y NUEVA, YA TRATADA, A UNA	ML	76.00	0.00	28.27	59,491.67	
2.2.4.2	COLOCACIÓN DE CARGADORES DE MADERA (4"X8"), RECUPERADA Y NUEVA, YA TRATADAS, A UNA	ML	199.32	0.00	187.32	373,788.78	
2.2.4.3	COLOCACIÓN DE TABLETA DE MADERA, RECUPERADA Y NUEVA, YA TRATADA, A UNA ALTURA	M2	161.68	0.00	160.81	156,344.31	
2.2.4.4	SUMINISTRO E INSTALACIÓN DE CAPA DE PROTECCIÓN A BASE ROLLO DE POLIESTER FESTER FELT	M2	161.68	0.00	273.33	43,954.20	
							83,691.37
2.3	CUBIERTA A UNA Y DOS AGUAS (ALTURA APROX. 8.00M)						
2.3.2	LIMPIEZA Y TRATAMIENTO EN CUBIERTA DE UNA Y DOS AGUAS						
2.3.2.10	LIMPIEZA DE CABRILLA DE ACERO, A BASE DE ÁNGULOS, TORNILLOS, PLACAS, DOLIDADURA,	PZA	6.00	0.00	9,888.51	59,331.06	
2.3.3	LIMPIEZA DE ELEMENTOS DE HIERRO Y ACERO, TORNILLOS, TURCAS, UNIONES, PLACAS, DE LA	PZA	16.00	0.00	1,873.87	24,360.31	
							83,646.34
2.4	CUBIERTA PLANA (CORREDORES, ALTURA APROX. 6.00 M)						
2.4.1	PRELIMINARES EN CUBIERTA PLANA (CORREDORES)						

ARQ. GIBO AGUSTIN RUIZ RUEDA
 POR EL CONTRATISTA

ING. NATALIA MONSERRAT RODRIGUEZ ACO:
 SUPERVISOR UAA



Dr. M. Aguilar De La Garza
 Monclova # 1562 Col. Republica
 Tel. 135-94-55
 Sabinilla, Coahuila, México.

CUERPO DE ESTIMACION

CONTRATO: 040/22 AD. MITO		UBICACIÓN: CALZ. ANTONIO NARRO 1923, BUENAVISTA CP 25315 SALTILLO, COAHUILA.		FECHA: 10 OCTUBRE DE 2022		
OBRA: RESTAURACIÓN EN CUBIERTAS Y ENTREPISOS DEL EDIFICIO "LA GLORIA"		PERIODO EST. 21 DE JULIO DE 2022 AL 15 DE SEPTIEMBRE DE 2022		ESTIMACION 2-N		
PERIODO 20 DE JUNIO DE 2022 AL 11 DE NOVIEMBRE DE 2022		DIFERIMIENTO / PRORROGA:				
CLAVE PARTIDA	CONCEPTO	UNIDAD	CONTRATO ACUM. TOTAL	CANTIDAD ACUM. ANT. ESTA ESTIM.	P.U.	IMPORTE IMPORTE PARTIDAS
2.4.1.3	ELIMINACIÓN DE FLORA O FAUNA PARÁSITA, LIBERANDO EL ESPÉCIMEN CON TODO Y RAÍZ, EN	PG	1.00	0.00	1.00	47,878.51
2.4.1.10	LIBERACIÓN DE VIGAS DE MADERA, EN MAL ESTADO, UTILIZANDO CINCEL O MARRO DE GOMA DE	ML	436.24	0.00	96.85	26,988.17
2.4.1.11	LIBERACIÓN DE INSTALACIÓN ELÉCTRICA, VOZ Y DATOS, OBSOLETA, (CABLEADO, CAJAS	PG	1.00	0.00	1.00	6,779.66
2.4.2	LIMPIEZA Y TRATAMIENTO EN CUBIERTA PLANA (CORREDORES)					647,323.96
2.4.2.1	LIMPIEZA Y TRATAMIENTO DE MADERA EXISTENTES EN BUEN ESTADO (3 1/2" X 9 1/2"), RETIRO DE PINTURA	ML	537.32	0.00	537.32	534,391.61
2.4.2.1	LIMPIEZA Y TRATAMIENTO DE MADERA EXISTENTES EN BUEN ESTADO (1" X 6"), MEDIANTE SOLVENTES	M2	174.78	0.00	174.78	112,932.35
2.4.3	SUMINISTROS Y TRATAMIENTOS EN CUBIERTA PLANA (CORREDORES)					145,900.65
2.4.3.1	SUMINISTRO, TRATAMIENTO Y COLOCACIÓN DE VIGAS DE MADERA (MEDIDAS APROX. 3 1/2" X 9	ML	436.24	0.00	96.85	145,900.65
2.4.5	ALBANILERÍA Y ACABADOS EN CUBIERTA PLANA (CORREDORES)					70,692.29
2.4.5.7	REJUNTEO Y RAJUELAO EN PARAMENTOS Y CORONAS DE PRETILES EXISTENTES, UTILIZANDO	M2	320.40	0.00	78.09	33,333.50
2.4.5.8	INTEGRACIÓN DE APLANADOS EN PARAMENTOS, CORONAS DE PRETILES BROCALES DE BAJADAS DE	M2	320.40	0.00	87.52	37,358.79
2.5.2	LIMPIEZA Y TRATAMIENTOS EN CUBIERTA PLANA (ENTREPISOS)					214,878.26
2.5.2.2	LIMPIEZA Y TRATAMIENTO DE VIGAS DE MADERA EXISTENTES (APROX. 3 1/2" X 9 1/2"), EN BUEN	ML	185.00	0.00	185.00	152,408.55
2.5.2.3	LIMPIEZA Y TRATAMIENTO DE TABLETA DE MADERA EXISTENTES (APROX. 1 1/2" X 6"), EN BUEN ESTADO,	M2	80.63	0.00	80.63	62,469.71
						2,857,512.97
						2,857,512.97

(Signature)
 ARQ. CIRO AGUSTIN RUIZ RUEDA
 POR EL CONTRATISTA

(Signature)
 ING. NATALIA MONSERRAT RODRIGUEZ ACOS
 SUPERVISOR UAA



Ing. M. Aguilar De La Sierra
 Monclova # 1562 Col. Republica
 Saltillo, Coahuila, México.
 Tel. 135-94-55

GENERADORES

CONTRATO No: 040/22 AD. MITO	OBRA: RESTAURACIÓN EN CUBIERTAS Y ENTREPISOS DEL EDIFICIO "LA GLORIA"	FECHA:	10 OCTUBRE DE 2022
PERIODO: 21 DE JULIO DE 2022 AL 15 DE SEPTIEMBRE DE 2022	UBICACIÓN: CALZ. ANTONIO MARRO 1923, BUENAVISTA CP 25315 SALTILLO, COAHUILA.	ESTIMACION No. 2-N	

CLAVE	CONCEPTO	EDIF	LARGO	ANCHO DIAM.	ALTO Kg-ML	PZA	VOL. EJECUTADO	VOLUMEN CONTRATADO	UNI	VOLUMEN			E S T A		
										ESTA ESTIMACION	G EXCEDENTE	POR EJERCER	P.U.	ESTIMACION IMPORTE	
II	RESTAURACIÓN EN CUBIERTAS Y ENTREPISOS DEL EDIFICIO "LA GLORIA"														
2.1	INTERVENCIÓN EN CUBIERTAS														
2.1.1	CUBIERTA A CUATRO AGUAS (ALTIURA APROX. 15.00M)														
2.1.1.6	PRELIMINARES EN CUBIERTA A CUATRO AGUAS LIBERACIÓN DE CARGADORES DE MADERA (MEDIDAS APROX. 2 1/2" X 6") CON PIEZAS DE RECUPERACIÓN INCLUYE: ANDAMIAJE, PLATAFORMAS DE TRABAJO, MANIOBRAS, RESGUARDO DE PIEZAS RECUPERADAS, ACARREOS DE MATERIAL NO UTIL DENTRO Y FUERA DE LA OBRA Y TODO LO NECESARIO PARA SU EJECUCIÓN.														
	VIGA 1 F-G-6-8		0.73				0.73								
	VIGA 2 F-G-6-8		1.69				1.69								
	VIGA 3 F-G-6-8		2.38				2.38								
	VIGA 4 F-G-6-8		3.05				3.05								
	VIGA 5 F-G-6-8		3.87				3.87								
	VIGA 6 F-G-6-8		3.84				3.84								
	VIGA 7 F-G-6-8		3.87				3.87								
	VIGA 8 F-G-6-8		3.20				3.20								
	VIGA 9 F-G-6-8		2.50				2.50								
	VIGA 10 F-G-6-8		1.79				1.79								
	VIGA 11 F-G-6-8		1.20				1.20								
	VIGA 12 F-G-6-8		0.88				0.88								
	VIGA 13 F-G-6-8		0.83				0.83								
	VIGA 14 F-G-6-8		1.13				1.13								
	VIGA 15 F-G-6-8		1.76				1.76								
	VIGA 16 F-G-6-8		2.43				2.43								
	VIGA 17 F-G-6-8		3.12				3.12								
	VIGA 18 F-G-6-8		3.81				3.81								
	VIGA 19 F-G-6-8		3.81				3.81								
	CABRILLA VIGA 19 F-G-6-8		4.50				4.50								
	VIGA 20 F-G-6-8		4.50				4.50								
	VIGA 21 F-G-6-8		4.50				4.50								
	CABRILLA VIGA 22 F-G-6-8		3.56				3.56								
	VIGA 23 F-G-6-8		3.56				3.56								
	VIGA 24 F-G-6-8		3.56				3.56								
	VIGA 25 F-G-6-8		3.56				3.56								
	VIGA 26 F-G-6-8		2.83				2.83								
	CABRILLA VIGA 26 F-G-6-8		2.10				2.10								
	VIGA 27 F-G-6-8		1.34				1.34								
	VIGA 28 F-G-6-8		1.00				1.00								
	VIGA 29 F-G-6-8		0.82				0.82								
	VIGA 30 F-G-6-8		1.33				1.33								
	VIGA 31 F-G-6-8		2.07				2.07								
	VIGA 32 F-G-6-8		2.80				2.80								
	VIGA 33 F-G-6-8		2.70				2.70								
	VIGA 34 F-G-6-8		2.00				2.00								
	CABRILLA VIGA 35 F-G-6-8		1.29				1.29								
	VIGA 36 F-G-6-8		2.70				2.70								
	VIGA 37 F-G-6-8		2.00				2.00								
	VIGA 38 F-G-6-8		1.29				1.29								

[Handwritten signature]

[Handwritten signature]

ING. NATALIA MONSERRAT RODRIGUEZ ACOSTA
 SUPERVISOR UAJAAN

ING. JOSE ENRIQUE MANDUJANO ALVAREZ
 SUBDIRECTOR DE SERVICIOS GENERALES UAJAAN



Estim. M. Aguilar De La Torre
 Monclova # 1562 Col. República
 Saltillo, Coahuila, México.
 Tel. 135-94-55

GENERADORES

CONTRATO No: 040/22 AD. MITO	OBRA: RESTAURACIÓN EN CUBIERTAS Y ENTREPISOS DEL EDIFICIO "LA GLORIA"	FECHA: 10 OCTUBRE DE 2022
PERIODO: 21 DE JULIO DE 2022 AL 15 DE SEPTIEMBRE DE 2022	UBICACIÓN: CALZ. ANTONIO NARRO 1523, BUENAVISTA CP 25315 SALTILLO, COAHUILA.	ESTIMACION No. 2-N

CLAVE	CONCEPTO	EDIF	LARGO	ANCHO DIAM.	ALTO Kg-ML	PZA	VOL. EJECUTADO	VOLUMEN CONTRATADO	U N I	VOLUMEN			E S T A		
										ESTIMACION	ACUM. TOTAL	G EXCEDENTE	POR EJERCER	P-U.	IMPORTE
2.1.2	LIMPIEZA Y TRATAMIENTO EN CUBIERTA A CUATRO AGUAS														
2.1.2.1	LIMPIEZA Y TRATAMIENTO DE TEJA DE BARRO "COBLIA Y CANAL" (CÓNICA, MEDIA CAÑA O ARABE), RECUPERADAS, EN BUEN ESTADO DE CONSERVACIÓN, QUE MANTENGA BARNIZ O ESMALTE ACRÍLICO EN MAL ESTADO, MEDIANTE SOLVENTES (THINER) O AGUARRÁS BIODISTILADO, SE PODRÁ USAR ESPÁTULA DE METÁLICA PARA EL RETIRO DE RESIDUOS, TRATAMIENTO A BASE DE IMPERMEABILIZANTE REPELENTE O HIDROFUGANTE TRANSPARENTE SILOXANO BASE AGUA TOP COMEX O SIMILAR, APLICAR HASTA CUBRIR SUPERFICIE Y RELLENO DE POROS. INCLUYE: MATERIALES, TRASLAPES, MANIOBRAS Y TODO LO NECESARIO	VIGA 39 F-G-6-8 VIGA 40 F-G-6-8 VIGA 41 F-G-6-8 VIGA 42 F-G-6-8 VIGA 43 F-G-6-8 CABRILLA VIGA 44 F-G-6-8 VIGA 45 F-G-6-8 VIGA 46 F-G-6-8 VIGA 47 F-G-6-8 CABRILLA VIGA 48 F-G-6-8 VIGA 49 F-G-6-8 VIGA 50 F-G-6-8 CABRILLA VIGA 51 F-G-6-8 VIGA 52 F-G-6-8 VIGA 53 F-G-6-8 VIGA 54 F-G-6-8 VIGA 55 F-G-6-8 VIGA 56 F-G-6-8 VIGA 57 F-G-6-8	0.83 0.83 1.30 1.90 2.78 0.00 3.50 3.56 3.56 0.00 4.65 4.65 3.84 3.12 2.40 1.77 1.08 0.73												
					MENOS COBRADO EN EST.1		122.54 -40.45 82.09	120.80	ML	60.35	122.54	1.74	0.00	241.54	14,576.94
	AREA 1 TRIANGULO AREA 2 TRAPESIO AREA 3 RECTANGULO AREA 4 TRIANGULO AREA 5 TRAPESIO AREA 6 RECTANGULO AREA 7 Y 8 TRIANGULO	F-G-6-8 F-G-6-8 F-G-6-8 F-G-6-8 F-G-6-8 F-G-6-8 F-G-6-8	6.28 11.08 5.42 8.29 11.08 5.42 0.98	4.89 0.90	3.48 3.40 4.51 3.57		10.93 28.75 4.88 18.69 28.51 5.64 0.88 98.28 49.14	49.10	M2	49.10	49.14	0.04	0.00	335.74	16,484.83

[Signature]
 ING. CIRIO AGUIAR RUIZ RIVERA
 POR EL CONTRATISTA

[Signature]
 ING. NATALIA MONSERRAT RODRIGUEZ ACOSTA
 SUPERVISOR UAAAN



Gen. M. Ayala De La Sierra
 Monclova # 1562 Col. República
 Tel. 435-94-55
 Saltillo, Coahuila, México.

GENERADORES

30 OCTUBRE DE 2022

FECHA:

ESTIMACION No. 2-N

OBRA: RESTAURACIÓN EN CUBIERTAS Y ENTREPÓSOS DEL EDIFICIO "LA GLORIA"
 UBICACIÓN: CALZ. ANTONIO NARRIO 1923, BUENAVISTA CP 25315 SALTILLO, COAHUILA.

CONTRATO No: 040/22 AD. MITO
 PERIODO: 21 DE JULIO DE 2022 AL 15 DE SEPTIEMBRE DE 2022

CLAVE	CONCEPTO	EDIF	LARGO	ANCHO DIAM.	ALTO Kg-ML	PZA	VOL. EJECUTADO	VOLUMEN CONTRATADO	UNI	VOLUMEN			E S T A	
										ESTA ESTIMACION	ACUM. TOTAL	G EXCEDENTE	POR EJERCER	P.U.
2.1.2.2	LIMPIEZA Y TRATAMIENTO DE CABRILLA DE MADERA EXISTENTES (MEDIDAS APROX. 4.56 X2.00 M). "COLOCADA EN SU SITIO, SIN LIBERAR" (TIRANIE, MONTAÑE, TORNAPUNTA, PENDOLÓN Y PAR) QUE PRESENTEN BARNIZ Y MANCHA, MEDIANTE SOLVENTES (THINER) O AGUARRÁS BIDESTILADO, REALIZANDO PRUEBAS PARA VERIFICAR QUE ESTOS PRODUCTOS NO DAÑE LA SUPERFICIE DE LA MADERA, SE PODRÁ USAR ESPÁTULA DE MADERA PARA EL RETIRO DE RESIDUOS, TRATAMIENTO MEDIANTE LA COLOCACIÓN DE ANTI TERMITA, ANTI FLAMA, MANCHA (PREVIA CALA DEL TONO) Y NUTRIDO CON ACEITE DE LINAZA, GOMA DAMAR Y CERA DE ABEJA, APLICANDO DE 3 A 4 CAPAS DEJANDO SECAR 24 HRS ENTRE CADA CAPA. INCLUYE: ANDAMIOS, MATERIALES, MANOBRAS, ACARREOS DE MATERIALES, LIMPIEZAS Y TODO LO NECESARIO PARA SU CORRECTA EJECUCIÓN.	F-G-6-8				4.00	4.00	4.00	PZA	4.00	4.00	0.00	9,202.14	36,808.56
2.1.2.3	LIMPIEZA Y TRATAMIENTO DE CARGADORES DE MADERA, RECUPERADOS, EN BUEN ESTADO (MEDIDAS APROX. 2'1/2" X 6"), QUE PRESENTEN BARNIZ Y MANCHA, MEDIANTE SOLVENTES (THINER) O AGUARRÁS BIDESTILADO, REALIZANDO PRUEBAS PARA VERIFICAR QUE ESTOS PRODUCTOS NO DAÑE LA SUPERFICIE DE LA MADERA, SE PODRÁ USAR ESPÁTULA DE MADERA PARA EL RETIRO DE RESIDUOS, TRATAMIENTO MEDIANTE LA COLOCACIÓN DE ANTI TERMITA, ANTI FLAMA, MANCHA (PREVIA CALA DEL TONO) Y NUTRIDO CON ACEITE DE LINAZA, GOMA DAMAR Y CERA DE ABEJA, APLICANDO DE 3 A 4 CAPAS DEJANDO SECAR 24 HRS ENTRE CADA CAPA. INCLUYE: MATERIALES, DESPERDICIOS, MANOBRAS, ACARREOS DE MATERIALES, LIMPIEZAS Y TODO LO NECESARIO PARA SU CORRECTA EJECUCIÓN.	F-G-6-8	0.73				0.73							
	VIGA RECUPERADA 1	F-G-6-8	1.69				1.69							
	VIGA RECUPERADA 2	F-G-6-8	2.38				2.38							
	VIGA RECUPERADA 3	F-G-6-8	3.05				3.05							
	VIGA RECUPERADA 4	F-G-6-8	3.87				3.87							
	VIGA RECUPERADA 5	F-G-6-8	2.50				2.50							
	VIGA RECUPERADA 9	F-G-6-8	1.79				1.79							
	VIGA RECUPERADA 10	F-G-6-8	0.88				0.88							
	VIGA RECUPERADA 12	F-G-6-8	2.43				2.43							
	VIGA RECUPERADA 16	F-G-6-8	1.00				1.00							
	VIGA RECUPERADA 30	F-G-6-8	0.82				0.82							
	VIGA RECUPERADA 31	F-G-6-8	2.80				2.80							
	VIGA RECUPERADA 34	F-G-6-8	2.70				2.70							
	VIGA RECUPERADA 36	F-G-6-8	2.00				2.00							
	VIGA RECUPERADA 37	F-G-6-8	1.29				1.29							
	VIGA RECUPERADA 38	F-G-6-8	0.83				0.83							
	VIGA RECUPERADA 39	F-G-6-8	0.83				0.83							
	VIGA RECUPERADA 40	F-G-6-8	1.30				1.30							
	VIGA RECUPERADA 41	F-G-6-8	1.90				1.90							
	VIGA RECUPERADA 42	F-G-6-8	2.78				2.78							
	VIGA RECUPERADA 43	F-G-6-8	3.50				3.50							
	VIGA RECUPERADA 45	F-G-6-8	3.55				3.55							
	VIGA RECUPERADA 48	F-G-6-8	3.55				3.55							

[Handwritten signature]
 ALC. CRO. AGUSTÍN RUIZ NUEVA
 POR EL CONTRATISTA



Dr. M. Aguilar De La Garza
 Monclova # 1562 Col. Republica
 Tel. 135-94-55
 Saltillo, Coahuila, México.

GENERADORES

CONTRATO No: 040/22 AD. MITO		OBRA: RESTAURACIÓN EN CUBIERTAS Y ENTREPISOS DEL EDIFICIO "LA GLORIA"		FECHA: 10 OCTUBRE DE 2022										
PERIODO: 21 DE JULIO DE 2022 AL 15 DE SEPTIEMBRE DE 2022		UBICACIÓN: CALZ. ANTONIO HARRO 1923, BUENAVISTA CP 25315 SALTILLO, COAHUILA.		ESTIMACION No. 2-N										
CLAVE	CONCEPTO	EDIF	LARGO	ANCHO DIAM.	ALTO Kg-ML	PZA	VOL. EJECUTADO	VOLUMEN CONTRATADO	UN I	VOLUMEN			E S T A ESTIMACION	
										ESTA ESTIMACION	ACUM. TOTAL	G EXCEDENTE		POR EJERCER
2.1.3	SUMINISTROS Y TRATAMIENTO EN CUBIERTA A CUATRO AGUAS													
2.1.3.3	LIMPIEZA Y TRATAMIENTO DE VIGA DE MADERA (MEDIDA APROX. 2 1/2" X 6"), RECUPERADA, EN BUEN ESTADO, QUE PRESENTEN BARNIZ Y MANCHA, MEDIANTE SOLVENTES (THINER) O AGUARRÁS BIDESTILADO, REALIZANDO PRUEBAS PARA VERIFICAR QUE ESTOS PRODUCTOS NO DAÑEN LA SUPERFICIE DE LA MADERA, SE PODRÁ USAR ESPÁTULA DE MADERA PARA EL RETIRO DE RESIDUOS, TRATAMIENTO MEDIANTE LA COLOCACIÓN DE ANTI TERMITA, ANTI FLAMA, MANCHA (PREVIA CALA DEL TONO) Y NUTRIDO CON ACEITE DE LINAZA, GOMA DAMAR Y CERA DE ABEJA, INCLUYE: MATERIALES, DESPERDICIOS, MANIOBRAS Y TODO LO	F-G-6-8	3.56				3.56							
			3.84				3.84							
			3.12				3.12							
			2.40				2.40							
			1.77				1.77							
			1.08				1.08							
			0.73				0.73							
			4.76				4.76							
			65.89				65.89	60.40	ML		65.89	0.00	818.67	49,447.67
2.1.3.4	SUMINISTRO Y TRATAMIENTO DE CARGADORES DE MADERA, DE IGUALES CARACTERÍSTICAS A LA EXISTENTE (MEDIDA APROX. 2 1/2" X 6") DE MADERA DE CALIDAD ÓPTIMA, ESTUFADA, QUE NO ESTÉ FLAMBEADA O LLENA DE NUDOS. SE ESTIBARÁ CORRECTAMENTE EN UN SITIO LIBRE DE HUMEDAD Y BAJO TECHO, TRATAMIENTO MEDIANTE LA COLOCACIÓN DE ANTI TERMITA, ANTI FLAMA, MANCHA (PREVIA CALA DEL TONO) Y NUTRIDO CON ACEITE DE LINAZA, GOMA DAMAR Y CERA DE ABEJA, APLICANDO DE 3 A 4 CAPAS DEJANDO SECAR 24 HRS ENTRE CADA CAPA, INCLUYE: MATERIALES, DESPERDICIOS, MANIOBRAS, ACARREOS DE MATERIALES, LIMPIEZAS Y TODO LO NECESARIO PARA SU CORRECTA	F-G-6-8	4.79				4.79							
			6.10				6.10							
			6.10				6.10							
			4.76				4.76							
			33.95				33.95	20.54	ML		33.95	13.41	836.54	17,182.53
			3.84				3.84							
			3.87				3.87							
			3.20				3.20							
			1.20				1.20							
			0.83				0.83							
			1.13				1.13							
			1.76				1.76							
			3.12				3.12							
			3.81				3.81							
			4.50				4.50							
			4.50				4.50							



Dr. M. Ayala De La Sierra
 Manclava # 1562 Col. Republica
 Tel. 135-94-55
 Saltillo, Coahuila, México.

GENERADORES

CONTRATO No: 040/22 AD. MITO **OBRA:** RESTAURACIÓN EN CUBIERTAS Y ENTREPISOS DEL EDIFICIO "LA GLORIA"
PERIODO: 21 DE JULIO DE 2022 AL 15 DE SEPTIEMBRE DE 2022 **FECHA:** 10 OCTUBRE DE 2022
UBICACIÓN: UBICACIÓN: CALZ. ANTONIO NARRO 1923, BUENAVISTA CP 25315 SALTILLO, COAHUILA. **ESTIMACION No. 2-N**

CLAVE	CONCEPTO	EDIF	LARGO	ANCHO DIAM.	ALTO Kg-MIL	PZA	VOL EJECUTADO	VOLUMEN CONTRATADO	UNI	VOLUMEN			E S T A							
										ESTA ESTIMACION	ACUM. TOTAL	G EXCEDENTE	POR EJERCER	P.U.	IMPORTE					
2.1.4.2	CABRILLA 48-22 PENDIENTE SUPERIOR DIAGONAL TRANTE CABRILLA 51-19 PENDIENTE SUPERIOR DIAGONAL TRANTE	F-G,6-8 F-G,6-8 F-G,6-8 F-G,6-8 F-G,6-8	4.50			2.00	9.00													
			0.96			2.00	1.92													
			6.00				6.00													
			4.50			2.00	9.00													
			1.65				1.65													
			7.60			49.30	24.00	ML		24.00	25.30	0.00	1,507.25	36,174.00						
2.1.4.3	COLOCACIÓN DE VIGA DE MADERA, RECUPERADA Y NUEVA, YA TRATADA, A UNA ALTURA APROX. DE 10.00 A 11.00 M, INCLUYE: FIJACIÓN, ACARREOS, ELEVACIONES, CORTES, DESPERDICIOS, PREPARACION DE LA SUPERFICIE DE APOYO, MACHIMBRADO CON PIEZAS DE ADOBE ASENTADO CON ARENA DE ARROYO- CAL, ANDAMIAJE, PLATAFORMAS DE TRABAJO, EQUIPO, MATERIAL, HERRAMIENTA Y TODO LO NECESARIO PARA SU EJECUCIÓN	F-G,6-8 F-G,6-8 F-G,6-8 F-G,6-8 F-G,6-8 F-G,6-8 F-G,6-8 F-G,6-8 F-G,6-8 F-G,6-8 F-G,6-8 F-G,6-8 F-G,6-8 F-G,6-8 F-G,6-8 F-G,6-8 F-G,6-8	4.79			2.00	4.79													
			6.10			2.00	12.20													
			6.10			2.00	12.20													
			4.76				4.76													
							33.95		41.08	ML		33.95	35.95	0.00	7.13	1,430.19	48,554.95			
			2.1.4.3	COLOCACIÓN DE CARGADORES DE MADERA (RECUPERADA Y NUEVOS, YA TRATADOS), EN SEGUNDO NIVEL DE 0.00 A 6.00 M DE ALTURA APROX. INCLUYE: PREPARACIÓN DE SUPERFICIE DE SOPORTE, MACHIMBRADO CON PIEZAS DE BARRO ASENTADAS CON MORTERO ARENA-CAL-CEMENTO, DESPERDICIOS, CORTES, FIJACIÓN, ELEVACIONES, ACARREOS, ANDAMIAJE, PLATAFORMAS DE TRABAJO, EQUIPO, MATERIAL, HERRAMIENTA Y TODO LO NECESARIO PARA SU EJECUCIÓN	F-G,6-8 F-G,6-8 F-G,6-8 F-G,6-8 F-G,6-8 F-G,6-8 F-G,6-8 F-G,6-8 F-G,6-8 F-G,6-8 F-G,6-8 F-G,6-8 F-G,6-8 F-G,6-8 F-G,6-8 F-G,6-8 F-G,6-8	0.73				0.73										
						1.69				1.69										
						2.38				2.38										
						3.05				3.05										
						3.87				3.87										
						3.84				3.84										
						3.87				3.87										
						3.20				3.20										
						2.50				2.50										
						1.79				1.79										
						1.20				1.20										
						0.88				0.88										
0.83							0.83													
1.13							1.13													
1.76							1.76													
2.43							2.43													
3.12							3.12													

ING. NATALIA MONSERRAT RODRIGUEZ ACOSTA
 SUPERVISOR UMAAN



Edwin M. Aguilar De La Garza
 Monclova # 1562 Col. República
 Tel. 232-94-35
 Saltillo, Coahuila, México.

GENERADORES

CONTRATO No: 040/22 AD. MITO	OBRA: RESTAURACIÓN EN CUBIERTAS Y ENTREPISOS DEL EDIFICIO "LA GLORIA"	FECHA: 10 OCTUBRE DE 2022
PERIODO: 21 DE JULIO DE 2022 AL 15 DE SEPTIEMBRE DE 2022	UBICACIÓN: UBICACIÓN: CALZ. ANTONIO NARRO 1923, BUENAVISTA CP 25315 SALTILLO, COAHUILA.	ESTIMACION No. 2-N

CLAVE	CONCEPTO	EDIF	LARGO	ANCHO DIAM.	ALTO kg.-ml.	PZA	VOL. EJECUTADO	VOLUMEN CONTRATADO	U N I	VOLUMEN			E S T A		
										ESTA ESTIMACION	ACUM. TOTAL	G EXCEDENTE	POR EJERCER	P.U.	ESTIMACION IMPORTE
	VIGA NUEVA 18 F-G-6-8		3.81				3.31								
	CABRILLA VIGA 19 F-G-6-8		4.50				0.00								
	VIGA NUEVA 20 F-G-6-8		4.50				4.50								
	VIGA NUEVA 21 F-G-6-8		4.50				4.50								
	CABRILLA VIGA 22 F-G-6-8		3.56				0.00								
	VIGA NUEVA 23 F-G-6-8		3.56				3.56								
	VIGA NUEVA 24 F-G-6-8		3.56				3.56								
	VIGA RECUPERADA 25 F-G-6-8		3.56				3.56								
	CABRILLA VIGA 26 F-G-6-8		2.83				0.00								
	VIGA NUEVA 27 F-G-6-8		2.10				2.83								
	VIGA NUEVA 28 F-G-6-8		1.34				2.10								
	VIGA RECUPERADA 29 F-G-6-8		1.00				1.34								
	VIGA RECUPERADA 30 F-G-6-8		0.82				1.00								
	VIGA RECUPERADA 31 F-G-6-8		1.33				0.82								
	VIGA NUEVA 32 F-G-6-8		2.07				1.33								
	VIGA NUEVA 33 F-G-6-8		2.80				2.07								
	VIGA RECUPERADA 34 F-G-6-8		2.70				2.80								
	CABRILLA VIGA 35 F-G-6-8		2.00				0.00								
	VIGA RECUPERADA 36 F-G-6-8		1.29				2.00								
	VIGA RECUPERADA 37 F-G-6-8		0.83				1.29								
	VIGA RECUPERADA 38 F-G-6-8		0.83				0.83								
	VIGA RECUPERADA 39 F-G-6-8		0.83				0.83								
	VIGA RECUPERADA 40 F-G-6-8		1.30				0.83								
	VIGA RECUPERADA 41 F-G-6-8		1.90				1.30								
	VIGA RECUPERADA 42 F-G-6-8		2.78				1.90								
	VIGA RECUPERADA 43 F-G-6-8		3.50				2.78								
	CABRILLA VIGA 44 F-G-6-8		3.56				0.00								
	VIGA RECUPERADA 45 F-G-6-8		3.56				3.50								
	VIGA RECUPERADA 46 F-G-6-8		3.56				3.56								
	VIGA RECUPERADA 47 F-G-6-8		4.65				3.56								
	CABRILLA VIGA 48 F-G-6-8		4.65				0.00								
	VIGA NUEVA 49 F-G-6-8		4.65				4.65								
	VIGA NUEVA 50 F-G-6-8		4.65				4.65								
	CABRILLA VIGA 51 F-G-6-8		3.84				0.00								
	VIGA RECUPERADA 52 F-G-6-8		3.12				3.84								
	VIGA RECUPERADA 53 F-G-6-8		2.40				3.12								
	VIGA RECUPERADA 54 F-G-6-8		1.77				2.40								
	VIGA RECUPERADA 55 F-G-6-8		1.08				1.77								
	VIGA RECUPERADA 56 F-G-6-8		0.73				1.08								
	VIGA RECUPERADA 57 F-G-6-8		4.76				0.73								
	VIGA RECUPERADA DIAGONAL POSTERIOR NORTE		127.80				4.76								
			127.80				127.80								
			120.80				120.80								
			ML				ML								
			120.80				120.80								
			6.50				6.50								
			0.00				0.00								
			1.335.03				1.335.03								
			161,271.62				161,271.62								

[Signature]
 ING. CIPRIANO AGUILAR RUIZ NUEVA
 JEFE DEL CONTRATISTA

[Signature]
 ING. NATALIA MONERRAT RODRIGUEZ ACOSTA
 SUPERVISOR UAAAN



Enrique M. Aguilar De La Garza
 Manclava # 1562 Col. República
 Tel. 235-94-55
 Saltillo, Coahuila, México.

GENERADORES

CONTRATO No: 040/25 AD. MITO **OBRA:** RESTAURACIÓN EN CUBIERTAS Y ENTRESOS DEL EDIFICIO "LA GLORIA"
PERIODO: 21 DE JULIO DE 2022 AL 15 DE SEPTIEMBRE DE 2022 **UBICACIÓN:** CALZ. ANTONIO NARRO 1923, BUENAVISTA CP 25815 SALTILLO, COAHUILA.

10 OCTUBRE DE 2022
ESTIMACIÓN No. 2-N

CLAVE	CONCEPTO	EDIF	LARGO	ANCHO DIAM.	ALTO Kg-ML	PZA	VOL. ERECTADO	VOLUMEN CONTRATADO	U N I	VOLUMEN			E S T A ESTIMACION	
										ESTA ESTIMACION	ACUM. TOTAL	EXCEDENTE		
2.1.4	COLOCACIÓN DE TABLETA DE MADERA (RECUPERADA Y NUEVA, YA TRATADOS), A UNA ALTURA APROX. DE 12 A 15 M, INCLUYE: CORRES, DESPERDICIOS, FLUJACIÓN, ACERROS, ELEVACIONES, ANDAMIAJE, PLATAFORMAS DE TRABAJO, EQUIPO, MATERIAL, HERRAMIENTA Y TODO LO NECESARIO PARA SU COLOCACIÓN.	F-G-6-8 F-G-6-8 F-G-6-8 F-G-6-8 F-G-6-8 F-G-6-8	6.28 11.08 5.42 8.29 11.08 5.42	4.89 0.90 0.90 4.89 1.04 0.90	3.46 3.40 4.51 3.57		10.93 28.75 4.88 18.69 28.51 5.64 0.88 98.28	122.76	M2	98.28	98.28	0.00	927.74	
2.2	CUBIERTA A TRES AGUAS (ALTURA APROX. 11.00 M)					2.00	98.28				98.28	0.00	24.48	
2.2.2	LIMPIEZA Y TRATAMIENTO EN CUBIERTA DE TRES AGUAS													
2.2.2.1	LIMPIEZA Y TRATAMIENTO DE TEJA DE BARRO "COBLIA Y CANAL" (CÓNICA, MEDIA CAÑA O ÁRABE MEDIDAS APROX. 20X40 CM), RECUPERADA, EN BUEN ESTADO DE CONSERVACIÓN, QUE MANTIENGA BARNIZ O ESMALTE ACRÍLICO EN MAL ESTADO, MEDIANTE SOLVENTES (THINER) O AGUARRÁS BIDESILADO, SE PODRÁ USAR ESPÁTULA DE METÁLICA PARA EL RETIRO DE RESIDUOS, TRATAMIENTO IMPERMEABILIZANTE A BASE DE REPELENTE O HIDROFUGANTE TRANSPARENTE SILOXANO BASE AGUA TOP COMEX, O SIMILAR, APLICAR HASTA CUBRIR SUPERFICIE Y RELLENO DE POROS. INCLUYE: MATERIALES, TRASLAPES, DESPERDICIOS, MANIOBRAS Y TODO LO NECESARIO PARA SU LIMPIEZA	G-1-6-8 G-1-6-8 G-1-6-8 G-1-6-8	6.02 5.87 12.18 6.03	0.86 6.02 0.90 5.71	6.05		5.18 17.67 39.57 17.22							
	LADO SUR						6.09 17.32 40.50 17.26 160.81 80.40							
	AREA 1 RECTANGULO										40.42			
	AREA 2 TRIANGULO													
	AREA 3 TRAFESIO													
	AREA 4 TRIANGULO													
	LADO NORTE													
	AREA 1 RECTANGULO													
	AREA 2 TRIANGULO													
	AREA 3 TRAFESIO													
	AREA 4 TRIANGULO													
	CAJAMA INFERIOR					0.50		40.42	M2	40.42	80.40	39.98	0.00	243.14
														9,827.72



Gen M Aguila De La Garza
 Monclova # 1562 Col. Republica
 Tel. 135-94-55
 Saltillo, Coahuila, México.

GENERADORES

CONTRATO No: 040/22 AD. MITO **OBRA:** RESTAURACIÓN EN CUBIERTAS Y ENTRESOS DEL EDIFICIO "LA GLORIA"
PERIODO: 21 DE JULIO DE 2022 AL 15 DE SEPTIEMBRE DE 2022 **UBICACIÓN:** CALZ. ANTONIO NARRO 1923, BUENAVISTA CP 25315 SALTILLO, COAHUILA.

FECHA: 10 OCTUBRE DE 2022
ESTIMACION No. 2-N

CLAVE	CONCEPTO	EDIF	LARGO	ARCHO DIAM.	ALTO Kg-MIL	PZA	VOL. EIECUTADO	VOLUMEN CONTRATADO	U N I	VOLUMEN			E S T A		
										ESTA ESTIMACION	ACUM. TOTAL	G EXCEDENTE	POR EJERCER	P.U.	IMPORTE
2.2.2.4	LIMPIEZA Y TRATAMIENTO DE CARGADORES DE MADERA (MEDIDA APROX. 4' X 8'), RECUPERADA, EN BUEN ESTADO, QUE PRESENTEN BARNIZ Y MANCHA, MEDIANTE SOLVENTES (THINER) O AGUARRÁS BIDESTILADO, REALIZANDO PRUEBAS PARA VERIFICAR QUE ESTOS PRODUCTOS NO DAÑEN LA SUPERFICIE DE LA MADERA, SE PODRÁ USAR ESPÁTULA DE MADERA PARA EL RETIRO DE RESIDUOS, TRATAMIENTO MEDIANTE LA COLOCACIÓN DE ANTI TERMITA, ANTI FLAMÁ, MANCHA (PREVIA CALA DEL TONO) Y NUTRIDO CON ACEITE DE LINAJA, GOMA DAMAR Y CERA DE ABEJA, APLICANDO DE 3 A 4 CAPAS DEJANDO SECAR 24 HRS ENTRE CADA CAPA, INCLUYE: MATERIALES, DESPERDICIOS, MANOBRAS, ACARREOS DE MATERIALES, LIMPIEZAS Y TODO LO														
	LADO SUR														
	5 VIGA RECUPERADA	G-1-6-8	3.62				3.62								
	6 VIGA RECUPERADA	G-1-6-8	2.99				2.99								
	7 VIGA RECUPERADA	G-1-6-8	2.28				2.28								
	8 VIGA RECUPERADA	G-1-6-8	1.71				1.71								
	9 VIGA RECUPERADA	G-1-6-8	0.93				0.93								
	10 VIGA RECUPERADA	G-1-6-8	1.14				1.14								
	11 VIGA RECUPERADA	G-1-6-8	1.97				1.97								
	12 VIGA RECUPERADA	G-1-6-8	2.77				2.77								
	13 VIGA RECUPERADA	G-1-6-8	3.51				3.51								
	21 VIGA RECUPERADA	G-1-6-8	3.44				3.44								
	24 VIGA RECUPERADA	G-1-6-8	1.31				1.31								
	25 VIGA RECUPERADA	G-1-6-8	1.04				1.04								
	28 VIGA RECUPERADA	G-1-6-8	3.03				3.03								
	29 VIGA RECUPERADA	G-1-6-8	3.73				3.73								
	LADO NORTE														
	4 VIGA RECUPERADA	D-F-6-8	4.50				4.50								
	5 VIGA RECUPERADA	D-F-6-8	3.91				3.91								
	6 VIGA RECUPERADA	D-F-6-8	3.20				3.20								
	7 VIGA RECUPERADA	D-F-6-8	2.56				2.56								
	8 VIGA RECUPERADA	D-F-6-8	1.88				1.88								
	9 VIGA RECUPERADA	D-F-6-8	1.13				1.13								
	10 VIGA RECUPERADA	D-F-6-8	1.33				1.33								
	11 VIGA RECUPERADA	D-F-6-8	2.15				2.15								
	12 VIGA RECUPERADA	D-F-6-8	2.90				2.90								
	13 VIGA RECUPERADA	D-F-6-8	3.60				3.60								
	14 VIGA RECUPERADA	D-F-6-8	4.40				4.40								
	21 VIGA RECUPERADA	D-F-6-8	3.72				3.72								
	22 VIGA RECUPERADA	D-F-6-8	2.86				2.86								
	23 VIGA RECUPERADA	D-F-6-8	2.10				2.10								
	24 VIGA RECUPERADA	D-F-6-8	1.30				1.30								
	25 VIGA RECUPERADA	D-F-6-8	0.98				0.98								
	26 VIGA RECUPERADA	D-F-6-8	1.60				1.60								

[Handwritten signature]

[Handwritten signature]

[Handwritten signature]



Don M. Aguilar De La Serna
 Manclova # 1562 Col. Republica
 Tel. 135-94-95
 Saltillo, Coahuila, México.

GENERADORES

CONTRATO NO: 040/22 AD. MITO **OBRA:** RESTAURACIÓN EN CUBIERTAS Y ENTRESOS DEL EDIFICIO "LA GLORIA"
PERIODO: 21 DE JULIO DE 2022 AL 15 DE SEPTIEMBRE DE 2022 **UBICACIÓN:** CALZ. ANTONIO NARRO, 1923, BUENAVISTA CP 25515 SALTILLO, COAHUILA. **FECHA:** 10 OCTUBRE DE 2022
ESTIMACION NO. 2-N

CLAVE	CONCEPTO	EDIF	LARGO	ANCHO DIAM.	ALTO Kg-ML	PZA	VOL EJECUTADO	VOLUMEN CONTRATADO	UNI	VOLUMEN			ESTIMACION		
										ESTA ESTIMACION	ACUM. TOTAL	G EXCEDENTE	POR EJERCER	P.U.	IMPORTE
27	VIGA RECUPERADA	D-F,6-8	2.26				2.26 79.85	199.32	ML	79.85	79.85	0.00	119.47	551.71	44,054.04
2.2.3	SUMINISTROS Y TRATAMIENTOS EN CUBIERTA A TRES AGUAS														
2.2.3.1	SUMINISTRO Y TRATAMIENTO DE TEJAS DE BARRO, ACABADO NATURAL, "COBUIA Y CANAL" (CÓNICA, MEDIA CAÑA O ÁRABE), DIMENSIONES APROX. 20X40 CM Y CALIDAD A LA EXISTENTE O SIMILAR, TRATAMIENTO DE IMPERMEABILIZANTE A BASE DE REPELENTE O HIDROFUGANTE TRANSPARENTE SILOXANO BASE AGUA TOP COMEX, O SIMILAR, APLICAR HASTA CUBRIR SUPERFICIE Y RELLENO DE POROS, INCLUIVE: SUMINISTRO, TRASLAPES, DESPERDICIOS, ACARREO A LA BODEGA DE MATERIALES, ACARREO A LA ZONA DE INTERVENCIÓN, MANO DE OBRA,	G-1,6-8 G-1,6-8 G-1,6-8 G-1,6-8	6.02 5.87 12.18 6.03	0.86 6.02 0.90 5.71			5.18 17.67 39.57 17.22								
	LADO SUR														
	AREA 1 RECTANGULO	D-F,6-8	5.86	1.04			6.09								
	AREA 2 TRIANGULO	D-F,6-8	5.91	5.86			17.32								
	AREA 3 TRAPESIO	D-F,6-8	12.15	1.00	6.16		40.50								
	AREA 4 TRIANGULO	D-F,6-8	6.10	5.66			17.26								
						0.50	160.81 80.40	121.26	M2	80.40	80.40	0.00	40.86	527.64	42,422.26
2.2.3.2	SUMINISTRO Y TRATAMIENTO DE CUMBRERAS DE BARRO, ACABADO NATURAL, QUE SE ADAPTEN A LAS ARISTAS DE LA CUBIERTA A TRES AGUAS, TRATAMIENTO DE IMPERMEABILIZANTE A BASE DE REPELENTE O HIDROFUGANTE TRANSPARENTE SILOXANO BASE AGUA TOP COMEX, O SIMILAR, APLICAR HASTA CUBRIR SUPERFICIE Y RELLENO DE POROS, INCLUIVE: SUMINISTRO, MATERIALES, TRASLAPES, DESPERDICIOS, ACARREO A LA BODEGA DE MATERIALES, ACARREO A LA ZONA DE INTERVENCIÓN,	G-1,6-8 G-1,6-8 D-F,6-8 D-F,6-8	8.35 8.39 8.35 8.39				8.35 8.39 8.35 8.39								
	LADO SUR														
	LADO NORTE														
							33.48	30.64	ML	30.64	30.64	2.84	0.00	516.78	15,834.14
2.2.3.3	SUMINISTRO Y TRATAMIENTO DE ELEMENTOS DE MADERA EN VIGA (PR TABLA DE MADERA, FORRO DE TRIPLAY, BARROTES, ETC), DE IGUALES CARACTERÍSTICAS A LA EXISTENTE, DE MADERA DE CALIDAD ÓPTIMA, ESTUFADA, QUE NO ESTÉ FLAMBEADA O LLENA DE NUDOS, SE ESTIBARÁ CORRECTAMENTE EN UN SITIO LIBRE DE HUMEDAD Y BAJO TECHO, TRATAMIENTO, MEDIANTE LA COLOCACIÓN DE ANTI TERMITA, ANTI FLAMA, MANCHA (PREVIA CALA DEL TONO) Y NITRIDO CON ACEITE DE LINAZA, GOMA DAMAR Y CERA DE ABEJA, APLICANDO DE 3 A 4 CAPAS DEJANDO SECAR 24 HRS ENTRE CADA CAPA, INCLUIVE: MATERIALES, DESPERDICIOS, MANIOBRAS, ACARREOS DE MATERIALES, LIMPIEZAS Y	G-1,6-8 G-1,6-8 D-F,6-8 D-F,6-8	8.35 8.39 8.35 8.39				8.35 8.39 8.35 8.39								

(Handwritten signature)
 ING. JOSÉ AGUIRRE RUIZ RUEDA
 JEFE DEL CONTRATISTA

(Handwritten signature)
 ING. NATALIA MONSERRAT RODRIGUEZ ACOSTA
 SUPERVISOR UAJAAN



Erin M. Aguilar De La Garza
 Monclova # 1562 Col. Republica
 Tel. 135-94-55
 Saltillo, Coahuila, México.

GENERALIDADES

CONTRATO No: 046/22 AD. MITO	OBRA: RESTAURACIÓN EN CUBIERTAS Y ENTREPISOS DEL EDIFICIO "LA GLORIA"	FECHA:	10 OCTUBRE DE 2022
PERIODO: 21 DE JULIO DE 2022 AL 15 DE SEPTIEMBRE DE 2022	UBICACIÓN: CALZ. ANTONIO NARRO 1523, BUENAVISTA CP 25315 SALTILLO, COAHUILA.	ESTIMACION No. 2-N	

CLAVE	CONCEPTO	EDIF	LARGO	ANCHO DIAM.	ALTO Kg-MIL	PZA	VOL. EJECUTADO	VOLUMEN CONTRATADO	UNI	VOLUMEN			E S T A		
										ESTA ESTIMACION	ACUM. TOTAL	G EXCEDENTE	POR EJERCER	P.U.	IMPORTE
2.2.3.4	LADO SUR	D-1,6-8	7.07				7.07								
	LADO NORTE	D-1,6-8	7.07				7.07								
		D-1,6-8	6.98				6.98								
		D-1,6-8	7.15				7.15								
							28.27	57.00	ML		28.27	28.27	0.00	2,382.03	67,339.99
	SUMINISTRO Y TRATAMIENTO DE CARGADORES DE MADERA (MEDIDAS APROX. 4' X 8'), DE IGUALES CARACTERISTICAS A LA EXISTENTE, DE MADERA DE CALIDAD ÓPTIMA, ESTUFADA, QUE NO ESTE FLAMBEADA O LLENA DE NUDOS, SE ESTBARÁ CORRECTAMENTE EN UN SITIO LIBRE DE HUMEDAD Y BAJO TECHO, TRATAMIENTO MEDIANTE LA COLOCACIÓN DE ANTI TERMITA, ANTI FLAMA, MANCHA, (PREVA CALA DEL TONJO) Y NUTRIDO CON ACEITE DE LINAZA, GOMA DAMAR Y CERA DE ABEJA, APLICANDO DE 3 A 4 CAPAS DEJANDO SECAR 24 HRS ENTRE CADA CAPA, INCLUYE: MATERIALES, DESPERDICIOS, MANIOBRAS, ACARREOS DE MATERIAL Y TRABAJO EN GENERAL EN EL CONCRETO.														
	LADO SUR	G-1,6-8	6.21				6.21								
	1 VIGA NUEVA	G-1,6-8	5.72				5.72								
	2 VIGA NUEVA	G-1,6-8	5.02				5.02								
	3 VIGA NUEVA	G-1,6-8	4.31				4.31								
	4 VIGA NUEVA	G-1,6-8	4.27				4.27								
	14 VIGA NUEVA	G-1,6-8	5.06				5.06								
	15 VIGA NUEVA	G-1,6-8	5.86				5.86								
	16 VIGA NUEVA	G-1,6-8	6.37				6.37								
	17 VIGA NUEVA	G-1,6-8	5.57				5.57								
	18 VIGA NUEVA	G-1,6-8	4.80				4.80								
	19 VIGA NUEVA	G-1,6-8	4.10				4.10								
	20 VIGA NUEVA	G-1,6-8	2.80				2.80								
	23 VIGA NUEVA	G-1,6-8	1.98				1.98								
	26 VIGA NUEVA	G-1,6-8	1.69				1.69								
	27 VIGA NUEVA	G-1,6-8	2.37				2.37								
	30 VIGA NUEVA	G-1,6-8	4.37				4.37								
	31 VIGA NUEVA	G-1,6-8	4.95				4.95								
	32 VIGA NUEVA	G-1,6-8	5.62				5.62								
	LADO NORTE														
	1 VIGA NUEVA	D-F,6-8	6.05				6.05								
	2 VIGA NUEVA	D-F,6-8	5.88				5.88								
	3 VIGA NUEVA	D-F,6-8	5.21				5.21								
	15 VIGA NUEVA	D-F,6-8	5.05				5.05								
	16 VIGA NUEVA	D-F,6-8	5.90				5.90								
	17 VIGA NUEVA	D-F,6-8	6.32				6.32								
	18 VIGA NUEVA	D-F,6-8	5.96				5.96								
	19 VIGA NUEVA	D-F,6-8	5.25				5.25								
	20 VIGA NUEVA	D-F,6-8	4.50				4.50								

[Handwritten signature]
 ING. JOSE AGUSTIN RUZ NUEDA
 POR EL CONTRATISTA



Dr. M. Aguayo De La Garza
 Monclova # 1562 Col. Republica
 Tel. 195-94-95
 Saltillo, Coahuila, México.

GENERADORES

CONTRATO No: 040/22 AD. MITO

PERIODO: 21 DE JULIO DE 2022 AL 15 DE SEPTIEMBRE DE 2022

OBRA: RESTAURACIÓN EN CUBIERTAS Y ENTREPISOS DEL EDIFICIO "LA GLORIA"

UBICACIÓN: UBICACIÓN: CALZ. ANTONIO NARRO 1923, BUENAVISTA CP 25315 SALTILLO, COAHUILA.

FECHA:

10 OCTUBRE DE 2022

ESTIMACION No. 2-N

NUMEROS GENERADORES

CLAVE	CONCEPTO	EDIF	LARGO	ANCHO DIAM.	ALTO Kg-ML	PZA	VOL. EJECUTADO	U N I	VOLUMEN			E S T A		
									ESTIMACION	ACUM. TOTAL	G EXCEDENTE	P.U.	IMPORTE	
28	VIGA NUEVA	D-F-6-8	2.86				2.86							
29	VIGA NUEVA	D-F-6-8	3.45				3.45							
30	VIGA NUEVA	D-F-6-8	4.12				4.12							
31	VIGA NUEVA	D-F-6-8	4.71				4.71							
32	VIGA NUEVA	D-F-6-8	5.37				5.37							
22.3.5	SUMINISTRO Y TRATAMIENTO DE TABLETAS DE MADERA (1 1/2" X 6"), DE IGUALES CARACTERÍSTICAS A LA EXISTENTE, DE MADERA DE CALIDAD ÓPTIMA, ESTUFADA, QUE NO ESTÉ FLAMBEADA O LLENA DE NUDOS, SE ESTIBARÁ CORRECTAMENTE EN UN SIRIO LIBRE DE HUMEDAD Y BAJO TECHO, TRATAMIENTO MEDIANTE LA COLOCACIÓN DE ANTI TERMITA, ANTI FLAMA, MANCHA (PREVIA CALA DEL TONO) Y NUTRIDO CON ACEITE DE LINAZA, GOMA DAMAR Y CERA DE ABEJA, APLICANDO DE 3 A 4 CAPAS DEJANDO SECAR 24 HRS ENTRE CADA CAPA, INCLUYE: MATERIALES, DESPERDICIOS, MANIOBRAS, ACARREOS DE MATERIALES, LIMPIEZAS Y TODO LO NECESARIO PARA SU CORRECTA EJECUCIÓN.						151.70	ML	151.70	0.00		612.69	92,945.07	
	LADO SUR													
	AREA 1 RECTANGULO	G-1-6-8	6.02	0.86			5.18							
	AREA 2 TRIANGULO	G-1-6-8	5.87	6.02			17.67							
	AREA 3 TRAPESO	G-1-6-8	12.18	0.90	6.05		39.57							
	AREA 4 TRIANGULO	G-1-6-8	6.03	5.71			17.22							
	LADO NORTE													
	AREA 1 RECTANGULO	D-F-6-8	5.86	1.04			6.09							
	AREA 2 TRIANGULO	D-F-6-8	5.91	5.86			17.32							
	AREA 3 TRAPESO	D-F-6-8	12.15	1.00	6.16		40.50							
	AREA 4 TRIANGULO	D-F-6-8	6.10	5.66			17.26							
							160.81	M2	121.26	99.55	160.81	749.42	90,874.67	

ING. CINDY CRISTINA AMEZQUEDA
 SUPERVISORA

ING. NATALIA MONSERRAT RODRIGUEZ ACOSTA
 SUPERVISOR UAAAN

ING. JOSE ENRIQUE MANDUJANO ALVAREZ
 SUBDIRECTOR DE SERVICIOS GENERALES UAAAN



Expn. M. Natalia De La Cruz
 Monclova # 1562 Col. Republica
 Tel. 135-94-95
 Saltillo, Coahuila, México.

GENERACIONES

CLAVE	CONCEPTO	EDIF	LARGO	ANCHO DIAM.	ALTO KG-MIL	PZA	VOL. EJECUTADO	VOLUMEN CONTRATADO	U N I	VOLUMEN			E S T A		
										ESTA ESTIMACION	ACUM. TOTAL	G EXCEDENTE	POR EJERCER	P.U.	IMPORTE
2.2.4	INTEGRACIONES EN CUBIERTA A TRES AGUAS														
2.2.4.1	COLOCACION DE ELEMENTOS DE MADER EN VIGA IPR. RECUPERADA Y NUEVA, YA TRATADA, A UNA ALTURA APROX. DE 10.00 A 11.00 M. INCLUYE: FIJACION, ACARREOS, ELEVACIONES, CORTES, DESPERDICIOS, PREPARACION DE LA SUPERFICIE DE APOYO, MACHIMBRADO CON PIEZAS DE ADOBE ASENTADO CON ARENA DE ARROYO- CAL, ANDAMIAJE, PLATAFORMAS DE TRABAJO, EQUIPO, MATERIAL, HERRAMIENTA Y TODO LO NECESARIO PARA SU COLOCACION.	D-1,6-8	7.07				7.07								
	LADO SUR	D-1,6-8	7.07				7.07								
	LADO NORTE	D-1,6-8	6.98				6.98								
		D-1,6-8	7.15				7.15								
			28.27				28.27	76.00	ML	28.27	28.27	0.00	47.73	2,104.41	59,491.67
2.2.4.2	COLOCACION DE CARGADORES DE MADERA (4"x8"), RECUPERADA Y NUEVA, YA TRATADAS, A UNA ALTURA APROX. DE 10.00 A 11.00 M. INCLUYE: FIJACION, ACARREOS, ELEVACIONES, CORTES, DESPERDICIOS, PREPARACION DE LA SUPERFICIE DE APOYO, MACHIMBRADO CON PIEZAS DE ADOBE ASENTADO CON ARENA DE ARROYO- CAL, ANDAMIAJE, PLATAFORMAS DE TRABAJO, EQUIPO, MATERIAL, HERRAMIENTA Y TODO LO NECESARIO PARA SU COLOCACION.														
	LADO SUR	G-1,6-8	6.21				6.21								
	1 VIGA NUEVA	G-1,6-8	5.72				5.72								
	2 VIGA NUEVA	G-1,6-8	5.02				5.02								
	3 VIGA NUEVA	G-1,6-8	4.31				4.31								
	4 VIGA NUEVA	G-1,6-8	3.62				3.62								
	5 VIGA RECUPERADA	G-1,6-8	2.99				2.99								
	6 VIGA RECUPERADA	G-1,6-8	2.28				2.28								
	7 VIGA RECUPERADA	G-1,6-8	1.71				1.71								
	8 VIGA RECUPERADA	G-1,6-8	0.93				0.93								
	9 VIGA RECUPERADA	G-1,6-8	1.14				1.14								
	10 VIGA RECUPERADA	G-1,6-8	1.97				1.97								
	11 VIGA RECUPERADA	G-1,6-8	2.77				2.77								
	12 VIGA RECUPERADA	G-1,6-8	3.51				3.51								
	13 VIGA RECUPERADA	G-1,6-8	4.27				4.27								
	14 VIGA NUEVA	G-1,6-8	5.06				5.06								
	15 VIGA NUEVA	G-1,6-8	5.86				5.86								
	16 VIGA NUEVA	G-1,6-8	6.37				6.37								
	17 VIGA NUEVA	G-1,6-8	5.57				5.57								
	18 VIGA NUEVA	G-1,6-8	4.80				4.80								
	19 VIGA NUEVA	G-1,6-8	4.10				4.10								
	20 VIGA NUEVA	G-1,6-8	3.44				3.44								
	21 VIGA RECUPERADA	G-1,6-8	2.80				2.80								
	22 VIGA NUEVA	G-1,6-8													

FECHA:

30 OCTUBRE DE 2022

ESTIMACION No. 2-N

OBRA: RESTAURACION EN CUBIERTAS Y ENTREPISOS DEL EDIFICIO "LA GLORIA"

UBICACION: CALZ. ANTONIO NARRO 1923, BUENAVISTA CP 25315 SALTILLO, COAHUILA.

CONTRATO No: 040/22 AD. IMTO

PERIODO: 21 DE JULIO DE 2022 AL 15 DE SEPTIEMBRE DE 2022

NUMEROS GENERADORES

ING. NATALIA MONSERAT RODRIGUEZ A COSTA
 SUPERVISOR UAAAN

ING. JOSE ENRIQUE MANDUJANO ALVAREZ
 SUBDIRECTOR DE SERVICIOS GENERALES UAAAN

ING. JIMMY AGUIRRE RUIZ RUEDA
 POR EL CONTRATISTA

[Handwritten signature]



Epón M. Aguilar De La Garza
 Monclova # 1562 Col. Republica
 Tel. 135-94-55
 Saltillo, Coahuila, México.

GENERALIDADES

CONTRATO No: 040/22 AD. MTTO	OBRA: RESTAURACIÓN EN CUBIERTAS Y ENTREPISOS DEL EDIFICIO "LA GLORIA"	FECHA: 10 OCTUBRE DE 2022
PERIODO: 21 DE JULIO DE 2022 AL 15 DE SEPTIEMBRE DE 2022	UBICACIÓN: CALZ. ANTONIO NARRO 1923, BUENAVISTA CP 25335 SALTILLO, COAHUILA.	ESTIMACION No. 2-N

CLAVE	CONCEPTO	EDIF	LARGO	ANCHO DIAM.	ALTO Kg-ML	PZA	VOL. EJECUTADO	VOLUMEN CONTRATADO	U N I	VOLUMEN			E S T A			
										ESTA ESTIMACION	ACUM. TOTAL	G EXCEDENTE	POR EJERCER	P.U.	ESTIMACION IMPORTE	
22.4.3	COLOCACIÓN DE TABLETA DE MADERA, RECUPERADA Y NUEVA, YA TRATADAS A UNA ALTURA APROX. DE 10.00 A 11.00 M. INCLUYE: ELIACIÓN, ACARREOS, ELEVACIONES, CORTES, DESPERDICIOS, ANDAMIAJE, PLATAFORMAS DE TRABAJO, EQUIPO, MATERIAL, HERRAMIENTA Y TODO LO NECESARIO PARA SU COLOCACIÓN.															
	LADO SUR															
	AREA 1 RECTANGULO	G-I-6-8	6.02	0.86			5.18									
	AREA 2 TRIANGULO	G-I-6-8	5.87	6.02			17.67									
	AREA 3 TRAFESIO	G-I-6-8	12.18	0.90	6.05		39.57									
	AREA 4 TRIANGULO	G-I-6-8	6.03	5.71			17.22									
	LADO NORTE															
	AREA 1 RECTANGULO	D-F-6-8	5.86	1.04			6.09									
	AREA 2 TRIANGULO	D-F-6-8	5.91	5.86			17.32									
	AREA 3 TRAFESIO	D-F-6-8	12.15	1.00	6.16		40.50									
	AREA 4 TRIANGULO	D-F-6-8	6.10	5.66			17.26									
							160.81		M2			160.81	160.81	0.87	972.23	156,344.31
22.4.4	SUMINISTRO E INSTALACIÓN DE CAPA DE PROTECCIÓN A BASE ROLLO DE POLIESTER FESLER FELT ASFALTICO, A UNA ALTURA APROX. DE 10.00 A 11.00 M. INCLUYE: MATERIALES, TRASLAPES, DESPERDICIOS, ELEVACIONES, ACARREOS, PREPARACIÓN Y PROTECCIÓN DEL ÁREA, ANDAMIAJE, PLATAFORMAS DE TRABAJO, MANO DE OBRA, HERRAMIENTA, EQUIPO Y TODO LO NECESARIO PARA SU COLOCACIÓN.															
	LADO SUR															
	AREA 1 RECTANGULO	G-I-6-8	6.02	0.86			5.18									
	AREA 2 TRIANGULO	G-I-6-8	5.87	6.02			17.67									
	AREA 3 TRAFESIO	G-I-6-8	12.18	0.90	6.05		39.57									
	AREA 4 TRIANGULO	G-I-6-8	6.03	5.71			17.22									
	LADO NORTE															
	AREA 1 RECTANGULO	D-F-6-8	5.86	1.04			6.09									
	AREA 2 TRIANGULO	D-F-6-8	5.91	5.86			17.32									
	AREA 3 TRAFESIO	D-F-6-8	12.15	1.00	6.16		40.50									
	AREA 4 TRIANGULO	D-F-6-8	6.10	5.66			17.26									
							160.81		M2			160.81	160.81	0.87	273.33	45,954.20

ING. NATALIA MONSERRAT RODRIGUEZ ACOSTA
 SUPERVISOR UAAAN



Experto M. Aguilar De La Garza
 Monclova # 1562 Col. Republica
 Tel. 135-94-55
 Saltillo, Coahuila, México.

GENERADORES

CONTRATO No: 040/22 AD. MITO	FECHA: 10 OCTUBRE DE 2022
PERIODO: 21 DE JULIO DE 2022 AL 15 DE SEPTIEMBRE DE 2022	ESTIMACION No. 2-N

CLAVE	CONCEPTO	EDIF	LARGO	ANCHO DIAM.	ALTO Kg-ML	PZA	VOL EJECUTADO	VOLUMEN CONTRATADO	UNI	VOLUMEN			E S T A		
										ESTA ESTIMACION	ACUM. TOTAL	G EXCEDENTE	POR EJERCER	P.U.	IMPORTE
2.3	CUBIERTA A UNA Y DOS AGUAS (ALTURA APROX. 8.00M)														
2.3.2	LIMPIEZA Y TRATAMIENTO EN CUBIERTA DE UNA Y DOS AGUAS														
2.3.2.10	LIMPIEZA DE CABRILLA DE ACERO, A BASE DE ANGILOS, TORNILLOS, PLACAS, DOLDADURA, MEDIDAS APROX. 10.60 X 2.60 M). ELIMINACIÓN DE CORROSIÓN, PINTURA ACRILICA O PLÁSTICA, MEDIANTE SOLVENTES (THINER) O AGUARRÁS BIDESTILADO, SE PODRÁ USAR ESPÁTULA DE ACERO PARA EL RETIRO DE RESIDUOS, TRATAMIENTO PARA ELIMINAR LA CORROSIÓN MEDIANTE LA APLICACIÓN DE HEXAMETAFOSEFATO DE SODIO DILUIDO EN AGUA DESTILADA AL 5% O EDTA AL 5% BASIFICADO CON SODA CAUSTICA SEGUN SE REQUIERA PARA OBTENER PH DE 9. PARA EL PASIVADO DEL METAL SE PROPONE ÁCIDO FOSFORICO AL 4 % EN DISOLUCIÓN ACUOSA Y SERÁ APLICADO SOBRE LA SUPERFICIE A UNA TEMPERATURA APROXIMADA DE 70°C. Y PARA LA PROTECCIÓN DEL	A-B,6-4 A-B,1-2 C-E,1-2 E-H,1-2						6.00	PZA	6.00	9.00	3.00	0.00	9,888.51	59,331.06
2.3.3	LIMPIEZA DE ELEMENTOS DE HIERRO Y ACERO, TORNILLOS, TURCAS, UNIONES, PLACAS, DE LA CABRILLA EXISTENTE, ELIMINACIÓN CORROSIÓN, PINTURA ACRILICA O PLÁSTICA, MEDIANTE SOLVENTES (THINER) O AGUARRÁS BIDESTILADO, SE PODRÁ USAR ESPÁTULA DE ACERO PARA EL RETIRO DE RESIDUOS, TRATAMIENTO PARA ELIMINAR LA CORROSIÓN MEDIANTE LA APLICACIÓN DE HEXAMETAFOSEFATO DE SODIO DILUIDO EN AGUA DESTILADA AL 5% O EDTA AL 5% BASIFICADO CON SODA CAUSTICA SEGUN SE REQUIERA PARA OBTENER PH DE 9. PARA EL PASIVADO DEL METAL SE PROPONE ÁCIDO FOSFORICO AL 4 % EN DISOLUCIÓN ACUOSA Y SERÁ APLICADO SOBRE LA SUPERFICIE A UNA TEMPERATURA APROXIMADA DE 70°C. Y PARA LA PROTECCIÓN DEL ELEMENTO SE PROPONE PINTURA CON ZINC EN NEGRO MATE. O BIEN LA APLICACIÓN DE EPOXICO E-80* DE COMEX, EN TOBALIDAD GRIS Y COMO SEGUNDA CAPA DE RECUBRIMIENTO SE PROPONE EL PRODUCTO U-10 DE COMEX* FORMULADO CON BASE EN POLIURETANO, COMPATIBLE CON EL PRODUCTO PROPUESTO PREVIAMENTE, EN TONO NEGRO MATE. INCLUYE MATERIALES, TRASLAPES, DESPERDICIOS, ANDAMIAJE, PLATAFORMAS DE TRABAJO, PROTECCIÓN DE LA ZONA DE INTERVENCIÓN, ACARREOS, ELEVACIONES DE MATERIAL Y TODO LO NECESARIO PARA EL DESARROLLO DE LA OBRERA	E-H,1-2 C-E,1-2 A-B,6-4						16.00	PZA	13.00	13.00	0.00	1,873.87	24,360.31	

(Handwritten signatures and initials)

(Handwritten signature)
 ING. CÉSAR AUGUSTO RUIZ RUEDA
 INGENIERO CONTRATISTA

(Handwritten signature)
 ING. NATALIA MONSERRAT RODRIGUEZ ACOSTA
 SUPERVISOR UAAAN



Dr. M. Aguilar De La Cruz
 Monclova # 1562 Col. Republica
 Tel. 135-94-55
 Saltillo, Coahuila, México.

GENERADORES

CONTRATO No: 040/72 AD. MITO **OBRA:** RESTAURACIÓN EN CUBIERTAS Y ENTREPOSOS DEL EDIFICIO "LA GLORIA"
PERIODO: 21 DE JULIO DE 2022 AL 15 DE SEPTIEMBRE DE 2022 **UBICACIÓN:** CALZ. ANTONIO NAIRÓ 1923, BUENAVISTA CP 25515 SALTILLO, COAHUILA.

FECHA: 10 OCTUBRE DE 2022

ESTIMACION No. 2-N

CLAVE	CONCEPTO	EDIF	LARGO	ANCHO DIAM.	ALTO kg-MIL	PZA	VOL. EJECUTADO	VOLUMEN CONTRATADO	UN I	VOLUMEN			E S T A		
										ESTIMACION	ACUM. TOTAL	G EXCEDENTE	POR EJERCER	P.U.	IMPORTE
2.4	CUBIERTA PLANA (CORREDORES, ALTURA APROX. 6.00 M)														
2.4.1	PRELIMINARES EN CUBIERTA PLANA (CORREDORES)														
2.4.1.3	ELIMINACIÓN DE FLORA O FAUNA PARÁSITA, LIBERANDO EL ESPECÍMEN CON TODO Y RAÍZ, EN CASO DE QUE EL TALLO DE LA PLANTA SEA DE DIMENSIONES CONSIDERABLES SE CORTARÁ CON SEGUETA Y SE LE INYECTARÁ EL HERBICIDA CON AGUA HIPODÉRMICA, DESPUÉS SE LIBERARÁ LA RAÍZ CON SUMO CUIDADO PARA NO DAÑAR EL ELEMENTO EN EL CUAL ESTÁ SUJETO, CONSOLIDAR O APUNTALAR LA SUPERFICIE A INTERVENIR, INCLUYE: MATERIALES, ACARREO DE MATERIAL NO ÚTIL DENTRO Y FUERA DE LA OBRA, ANDAMIOS Y TODO LO NECESARIO PARA EL TIPO DE OBRA A EJECUTAR.	B-K, 3-6				1.00	1.00	1.00	PG	1.00	1.00	0.00	0.00	47,876.51	47,876.51
2.4.1.10	LIBERACIÓN DE VIGAS DE MADERA, EN MAL ESTADO, UTILIZANDO CINCEL O MARCHO DE GOMA DE 5 LB, ASENTANDO GOLPES RASANTES Y SUAVES PARA NO DAÑAR ELEMENTOS ESTRUCTURALES Y/O ORNAMENTALES CIRCUNDANTES, INCLUYE: EMPAQUE EN COSTALES PARA SU ACARREO EN VERTICAL EN PLANTA BAJA, MANO DE OBRA, HERRAMIENTA, EQUIPO Y MATERIALES NECESARIOS PARA EL TIPO DE OBRA A EJECUTAR.	4-5-J-K 5-6-C-J 5-6-B-C	5.85 5.85 5.20		7.00 6.00 4.00		40.95 35.10 20.80 96.85	436.24	ML	96.85	96.85	0.00	339.39	299.31	28,988.17
2.4.1.11	LIBERACIÓN DE VIGAS DE MADERA, EN MAL ESTADO, UTILIZANDO CINCEL O MARCHO DE GOMA DE 5 LB, ASENTANDO GOLPES RASANTES Y SUAVES PARA NO DAÑAR ELEMENTOS ESTRUCTURALES Y/O ORNAMENTALES CIRCUNDANTES, INCLUYE: EMPAQUE EN COSTALES PARA SU ACARREO EN VERTICAL EN PLANTA BAJA, MANO DE OBRA, HERRAMIENTA, EQUIPO Y MATERIALES NECESARIOS PARA EL TIPO DE OBRA A EJECUTAR.	3-6-B-K				1.00	1.00	1.00	PG	1.00	1.00	0.00	0.00	6,779.66	6,779.66
2.4.2	LIMPIEZA Y TRATAMIENTO EN CUBIERTA PLANA (CORREDORES)														
2.4.2.1	LIMPIEZA VIGAS DE MADERA EXISTENTES EN BUEN ESTADO (3 1/2" X 9 1/2"), RETIRO DE PINTURA VINÍLICA O ACRÍLICA, MEDIANTE SOLVENTES (THINER) O AGUARRÁS BIDESECCIONADO, REALIZANDO PRUEBAS PARA VERIFICAR QUE ESTOS PRODUCTOS NO DAÑEN LA SUPERFICIE DE LA MADERA, SE PODRÁ USAR ESPÁTULA DE MADERA PARA EL RETIRO DE PINTURA VINÍLICA O ACRÍLICA, TRATAMIENTO MEDIANTE LA COLOCACIÓN DE ANTI TERMITA, ANTI FLAMA, MANCHA (PREVIA CALA DEL TONO) Y NUTRIDO CON ACEITE DE LINZA, GOMA DAMAR Y CERA DE ABEJA, APLICANDO DE 3 A 4 CAPAS DEJANDO SECAR 24 HRS ENTRE CADA CAPA, INCLUYE: MATERIALES, DESPERDICIOS, MANIOBRAS, ANDAMIOS, LIMPIEZAS Y TODO LO NECESARIO PARA SU CORRECTA EJECUCIÓN.	3-4-J-K 4-5-J-K 5-6-J-K 5-6-C-J 5-6-B-C	4.73 4.74 4.81 4.81 4.81		8.00 25.00 8.00 36.00 4.00		37.84 118.50 38.48 173.16 19.24								

(Handwritten signature)
 AROBIO GUSTAVO RUIZ RUEDA
 P.E.B. CONTRATISTA



Enrique M. Aguilar De La Garza
 Monclova # 1562 Col. República
 Tel. 135-94-35
 Sanfilippo, Coahuila, México.

GENERADORES

CONTRATO No: 040/22 AD. MTT0		OBRA: RESTAURACIÓN EN CUBIERTAS Y ENTREPISOS DEL EDIFICIO "LA GLORIA"		FECHA: 10 OCTUBRE DE 2022												
PERIODO: 21 DE JULIO DE 2022 AL 15 DE SEPTIEMBRE DE 2022		UBICACIÓN: CALZ. ANTONIO NARRO 1923, BUENAVISTA CP 25315 SALTILLO, COAHUILA.		ESTIMACIÓN No. 2-N												
CLAVE	CONCEPTO	ENIF	LARGO	ANCHO DIAM.	ALTO KG-MIL	PZA	VOL. EFECTUADO	VOLUMEN CONTRATADO	U N I	VOLUMEN			E S T A ESTIMACION IMPORTE			
										ESTA ESTIMACION	ACUM. TOTAL	G EXCEDENTE		POR EJERCER		
	SOLO AFLANADO	1,6-7	2.53		0.12		0.30									
	SOLO AFLANADO	1,6-7	0.51		0.15		0.08									
	SOLO AFLANADO	1,6-7	4.69		1.18		5.63									
	LADO NORTE (TRIANGULO)	1,6-7	0.30	0.22		-3.00	-0.30									
	TRIANGULO	A,6-7	4.75		2.65		6.29									
	TRAPESO	6,A-C	6.72	1.76	2.65		8.90									
		C,6-7	2.67		2.86		6.33									
		D,6-7	1.31		1.76		2.31									
			1.76	1.08	1.83		2.60									
2.5.2	LIMPIEZA Y TRATAMIENTOS EN CUBIERTA PLANA (ENTREPISOS)						87.52	320.40	M2	87.52	87.52	0.00	232.88	426.86	37,358.79	
2.5.2.2	LIMPIEZA Y TRATAMIENTO DE VIGAS DE MADERA EXISTENTES (APROX. 3 1/2" X 9 1/2"). EN BUEN ESTADO. RETIRO DE PINTURA VINILICA O ACRILICA, MANCHA O BARNIZ, MEDIANTE SOLVENTES (THINER) O AGUARRAS BIDENTILADO, REALIZANDO PRUEBAS PARA VERIFICAR QUE ESTOS PRODUCTOS NO DAÑE LA SUPERFICIE DE LA MADERA, SE PODRÁ USAR ESPÁTULA DE MADERA PARA EL RETIRO DE RESIDUOS, TRATAMIENTO MEDIANTE LA COLOCACIÓN DE ANTI TERMITA, ANTI FLAMA, MANCHA (PREVIA CALA DEL TONO) Y NUTRIDO CON ACEITE DE LINAZA, GOMA DAMAR Y CERA DE ABEJA, APLICANDO DE 3 A 4 CAPAS DEJANDO SECAR 24 HRS ENTRE CADA CAPA, INCLUYE: MATERIALES, MANIOBRAS, DESPERDICIOS, ANDAMIOS, ACARREOS, ELEVACIONES, LIMPIEZAS Y TODO LO NECESARIO PARA SU EJECUCIÓN.	F-G,6-7 D-F,6-7 D-F,7-8 G-1,6-7 G-1,7-8	4.98 4.92 4.80 4.69 4.75			14.00 16.00 14.00 16.00 14.00	69.72 78.72 67.20 75.04 66.50									
	PLANTA BAJA						65.00 49.30									
	1NER NIVEL						471.48	185.00	ML	185.00	471.48	286.48	0.00	823.83	152,408.55	
2.5.2.3	LIMPIEZA Y TRATAMIENTO DE TABLETA DE MADERA EXISTENTES (APROX. 1 1/2" X 6"). EN BUEN ESTADO. RETIRO DE PINTURA VINILICA O ACRILICA, MANCHA O BARNIZ, MEDIANTE SOLVENTES (THINER) O AGUARRAS BIDENTILADO, REALIZANDO PRUEBAS PARA VERIFICAR QUE ESTOS PRODUCTOS NO DAÑE LA SUPERFICIE DE LA MADERA, SE PODRÁ USAR ESPÁTULA DE MADERA PARA EL RETIRO DE RESIDUOS, TRATAMIENTO MEDIANTE LA COLOCACIÓN DE ANTI TERMITA, ANTI FLAMA, MANCHA (PREVIA CALA DEL TONO) Y NUTRIDO CON ACEITE DE LINAZA, GOMA DAMAR Y CERA DE ABEJA, APLICANDO DE 3 A 4 CAPAS DEJANDO SECAR 24 HRS ENTRE CADA CAPA, INCLUYE: MATERIALES, MANIOBRAS, DESPERDICIOS, ANDAMIOS, ACARREOS, ELEVACIONES, LIMPIEZAS Y TODO	F-G,6-7 F-G,7-8	4.98 4.93	4.74 4.96 5.62		-14.00	23.61 -6.97 27.65									
	PLATA BAJA															

ARD. PRO AGUSTIN RUIZ RUEDA
 POR EL CONTRATISTA

ING. NATALIA MONSERRAT RODRIGUEZ A COSTA
 SUPERVISOR UAAAN



Edm M. Aguilar De La Garza
 Manclova # 1562 Col. Republica
 Tel. 135-94-55
 Saltillo, Coahuila, México.

GENERADORES

CONTRATO No: 040/22 AD. MTTT	OBRA: RESTAURACIÓN EN CUBIERTAS Y ENTRESOS DEL EDIFICIO "LA GLORIA"	FECHA: 10 OCTUBRE DE 2022
PERIODO: 21 DE JULIO DE 2022 AL 15 DE SEPTIEMBRE DE 2022	UBICACIÓN: UBICACIÓN: CALZ. ANTONIO NARRO 1923, BUENAVISTA CP 25315 SALTILLO, COAHUILA.	ESTIMACIÓN No. 2-N

CLAVE	CONCEPTO	EDIF	LARGO	ANCHO DIAM.	ALTO Kg-MIL	PZA	VOL. EJECUTADO	VOLUMEN CONTRATADO	U N I	V O L U M E N			E S T A		
										ESTA ESTIMACION	ACUM. TOTAL	G EXCEDENTE	POR EJERCER	ESTIMACION IMPORTE	
2.4.5	ALBANELERIA Y ACABADOS EN CUBIERTA PLANA (CORREDORES) REJUNTEO Y RAJUELEADO EN PARAMENTOS Y CORONAS DE PRETILES EXISTENTES UTILIZANDO MORTERO A BASE DE CAL APAGADA EN OBRA O HIDRÓXIDO DE CALCIO (QUIMEX 90, 95 O 97) ARENA Y MUCÍLAGO DE NOPAL EN PROPORCIÓN 1:2.5 (PREVIAS CALAS IN SITU). INCLUYE MANO DE OBRA, HERRAMIENTA, EQUIPO Y TODO LO NECESARIO PARA SU EJECUCIÓN PLANTA BAJA LADO SUR	6-1-J	8.96		2.60		23.30								
2.4.5.7		6-1-J	2.81		1.52		4.27								
		6-1-J	0.70		-0.74		-0.52								
		6-1-J	1.00		-0.87		-0.87								
		K-6-7	2.73	1.10		5.51	10.55								
		K-6-7	2.73	0.90		5.51	10.00								
		L-6-7	2.00			0.22	0.44								
		L-6-7	2.46			0.22	0.54								
		L-6-7	1.10			0.43	0.24								
		L-6-7	2.38			0.98	1.17								
		L-6-7	2.32			2.19	2.54								
		A-6-7	4.75			2.65	6.29								
		6-A-C	6.72			2.65	8.90								
		C-6-7	2.67	1.76		2.86	6.33								
	C-6-7	1.31			1.76	2.31									
	D-6-7	1.76			1.83	2.60									
						78.09		320.40	M2	78.09	78.09	0.00	242.31	426.86	33,333.50
2.4.5.8	INTEGRACIÓN DE AFLANADOS EN PARAMENTOS, CORONAS DE PRETILES BROCALES DE BAJADAS DE AGUAS PLUVIALES, A BASE DE MORTERO DE CAL APAGADA EN OBRA O HIDRÓXIDO DE CALCIO (QUIMEX 90, 95 O 97) ARENA Y MUCÍLAGO DE NOPAL EN PROPORCIÓN 1:2.5 (PREVIAS CALAS IN SITU). INCLUYE PREPARACIÓN DE LA SUPERFICIE, ACARREOS VERTICALES, MANO DE OBRA, HERRAMIENTA, EQUIPO Y TODO LO NECESARIO PARA SU EJECUCIÓN PLANTA BAJA LADO SUR	6-1-J	8.96		2.60		23.30								
		6-1-J	2.81		1.52		4.27								
		6-1-J	0.70		-0.74		-0.52								
		6-1-J	1.00		-0.87		-0.87								
		K-6-7	2.73	1.10		5.51	10.55								
		K-6-7	2.73	0.90		5.51	10.00								
		K-6-7	0.93			0.70	0.65								
		K-6-7	3.86		0.32	0.75	1.24								
		K-6-7	2.00		0.22	0.72	0.54								
		L-6-7	2.46		0.22	0.72	0.44								
		L-6-7	1.10		0.43	0.72	0.54								
		L-6-7	2.38		0.98	0.72	0.24								
		L-6-7	2.32		2.19	0.72	1.17								
		L-6-7	2.53		2.19	0.72	2.54								
		L-6-7			0.51	0.72	1.29								



Enón M. Aguayo De La Serna

Monclova # 1562 Col. Republica

Tel. 135-94-55

Saltillo, Coahuila, México.

CROQUIS

CONTRATO No: 040/22 AD. MITO	OBRA: RESTAURACIÓN EN CUBIERTAS Y ENTREPISOS DEL EDIFICIO "LA GLORIA"	FECHA: 10 OCTUBRE DE 2022
PERIODO: 21 DE JULIO DE 2022 AL 15 DE SEPTIEMBRE DE 2022	UBICACIÓN: CALZ. ANTONIO NARRO 1923, BUENAVISTA CP 25315 SALTILLO, COAHUILA.	ESTIMACION No. 2-N

2.1.1 PRELIMINARES EN CUBIERTA A CUATRO AGUAS
 2.1.1.6 LIBERACIÓN DE CARGADORES DE MADERA (MEDIDAS APROX. 2 1/2" X 6") CON PIEZAS DE RECUPERACIÓN INCLUYE; ANDAMIAJE, PLATAFORMAS DE TRABAJO, MANIOBRAS, RESGUARDO DE PIEZAS RECUPERADAS, ACARREOS DE MATERIAL NO ÚTIL DENTRO Y FUERA DE LA OBRA Y TODO LO NECESARIO PARA SU EJECUCIÓN.

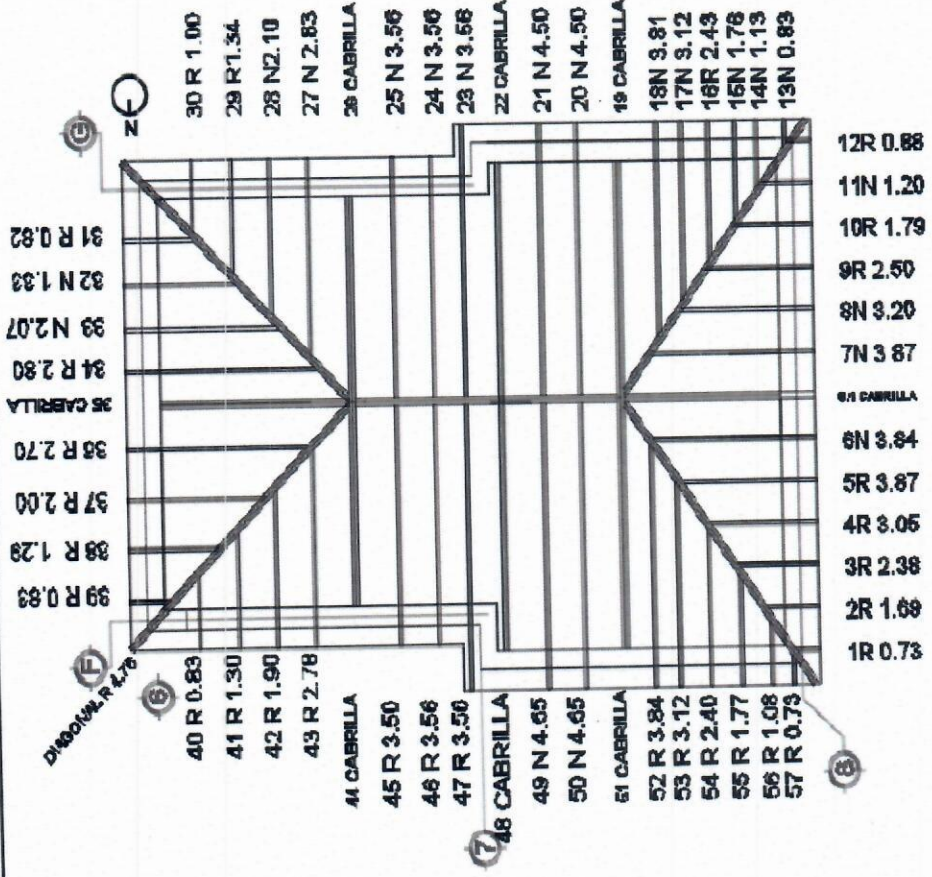

ARQ. CRO AGUSTIN RUIZ RUEDA
 POR EL CONTRATISTA

ING. NATALIA MONSERRAT RODRIGUEZ ACOSTA
 SUPERVISOR UAJAAN



Erón M. Aguilar De La Parra

Monclova # 1562 Col. Republica

Tel. 135-94-55

Saltillo, Coahuila, México.

CROQUIS

CONTRATO No: 040/22 AD. MTT0	OBRA: RESTAURACIÓN EN CUBIERTAS Y ENTREPISOS DEL EDIFICIO "LA GLORIA"	FECHA: 10 OCTUBRE DE 2022
PERIODO: 21 DE JULIO DE 2022 AL 15 DE SEPTIEMBRE DE 2022	UBICACIÓN: CALZ. ANTONIO NARRO 1923, BUENAVISTA CP 25315 SALTILLO, COAHUILA.	ESTIMACION No. 2-N

- 2.1.2 LIMPIEZA Y TRATAMIENTO EN CUBIERTA A CUATRO AGUAS
- 2.1.2.1 LIMPIEZA Y TRATAMIENTO DE TEJA DE BARRO "COBIJA Y CANAL" (CÓNICA, MEDIA CAÑA O ÁRABE), RECUPERADAS, EN BUEN ESTADO DE CONSERVACIÓN, QUE MANTENGA BARNIZ O ESMALTE ACRÍLICO EN MAL ESTADO, MEDIANTE SOLVENTES (THINER) O AGUARRÁS BIDESTILADO, SE PODRÁ USAR ESPÁTULA DE METÁLICA PARA EL RETIRO DE RESIDUOS, TRATAMIENTO A BASE DE IMPERMEABILIZANTE REPELENTE O HIDROFUGANTE TRANSPARENTE SILOXANO BASE AGUA TOP COMEXO

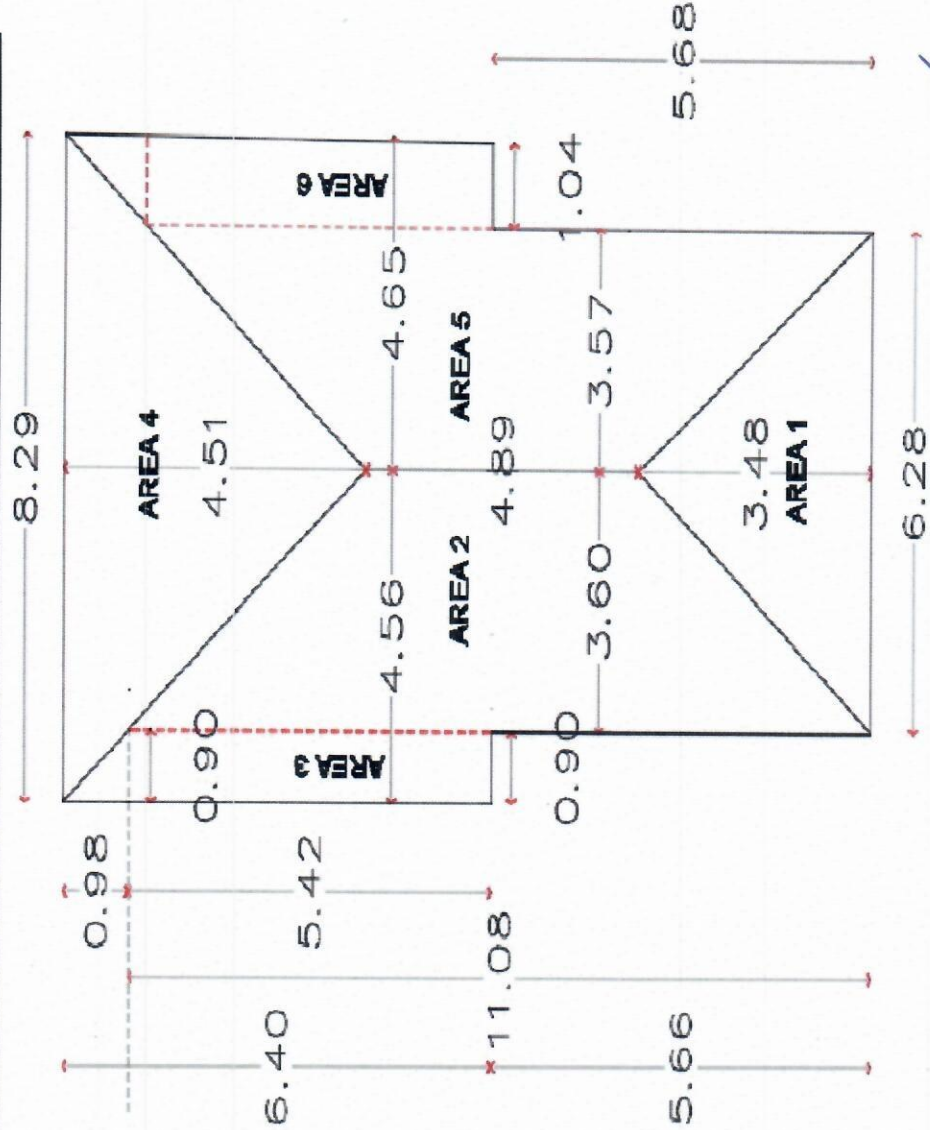

ARQ. CIRO AGUSTIN RUIZ RUEDA
POR EL CONTRATISTA

ING. NATALIA MONSERRAT RODRIGUEZ ACOSTA
SUPERVISOR UAAAN



Erón M. Aguado De La Parra

Monclova # 1562 Col. Republica

Tel. 135-94-55

Saltillo, Coahuila, México.

CROQUIS

CONTRATO No: 040/22 AD. MITO	OBRA: RESTAURACIÓN EN CUBIERTAS Y ENTREPISOS DEL EDIFICIO "LA GLORIA"	FECHA: 10 OCTUBRE DE 2022
PERIODO: 21 DE JULIO DE 2022 AL 15 DE SEPTIEMBRE DE 2022	UBICACIÓN: CALZ. ANTONIO NARRO 1923, BUENAVISTA CP 25315 SALTILLO, COAHUILA.	ESTIMACION No. 2-N

2.1.2.2 LIMPIEZA Y TRATAMIENTO DE CABRILLA DE MADERA EXISTENTES (MEDIDAS APROX. 6.56 X2.00 M), "COLOCADA EN SU SITIO, SIN LIBERAR" (TIRANTE, MONTANTE, TORNAPUNTA, PENDOLÓN Y PAR), QUE PRESENTEN BARNIZ Y MANCHA, MEDIANTE SOLVENTES (THINER) O AGUARRÁS BIDESTILADO, REALIZANDO PRUEBAS PARA VERIFICAR QUE ESTOS PRODUCTOS NO DAÑE LA SUPERFICIE DE LA MADERA, SE PODRÁUSAR ESPÁTULA DE MADERA PARA EL RETIRO DE RESIDUOS, TRATAMIENTO MEDIANTE LA COLOCACIÓN DE ANTI TERMITA, ANTI FLAMA, MANCHA (PREVIA CALA DEL TONO) Y NUTRIDO CON ACEITE DE LINAZA, GOMA DAMAR Y CERA DE ABEJA, APLICANDO DE 3 A 4 CAPAS DEJANDO

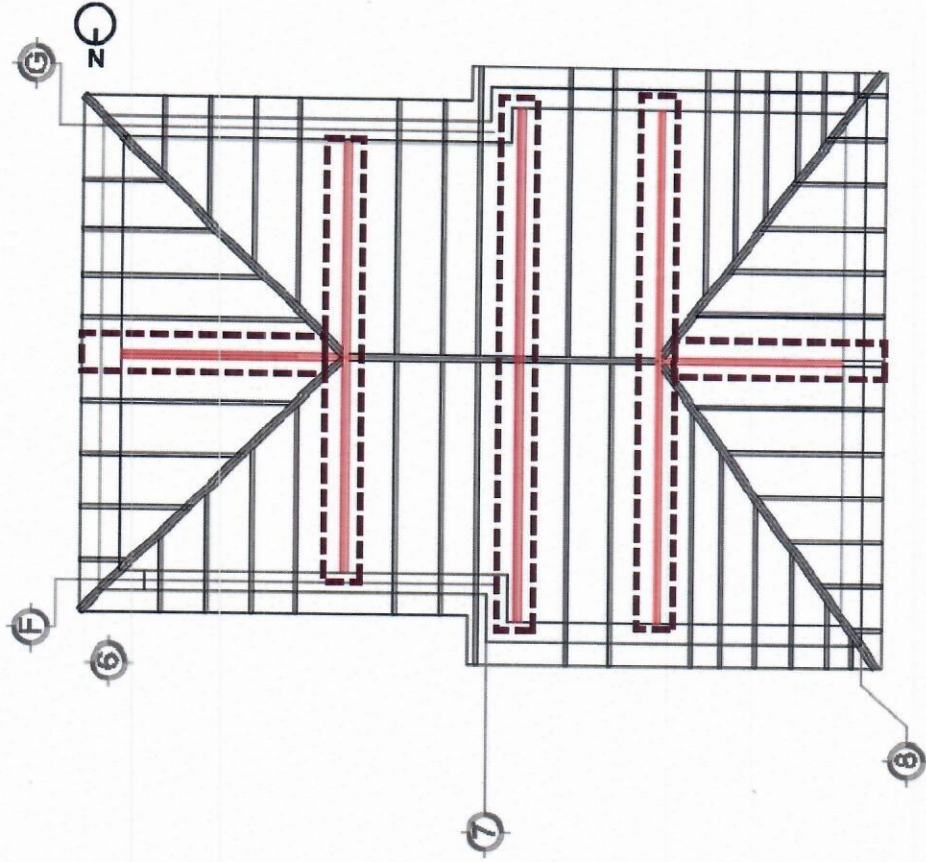

ARG. CIRO AGUSTIN RUIZ RUEDA
POR EL CONTRATISTA

ING. NATALIA MONSERRAT RODRIGUEZ ACOSTA
SUPERVISOR UAAAN



Erwin M. Aguilar De La Serna

Monclova # 1562 Col. Republica

Tel. 135-94-55

Saltillo, Coahuila, México.

CROQUIS

CONTRATO No: 040/22 AD. MITTO	OBRA: RESTAURACIÓN EN CUBIERTAS Y ENTREPISOS DEL EDIFICIO "LA GLORIA"	FECHA: 10 OCTUBRE DE 2022
PERIODO: 21 DE JULIO DE 2022 AL 15 DE SEPTIEMBRE DE 2022	UBICACIÓN: CALZ. ANTONIO NARRO 1923, BUENAVISTA CP 25315 SALTILLO, COAHUILA.	ESTIMACION No. 2-N

2.1.1.2.3 LIMPIEZA Y TRATAMIENTO DE CARGADORES DE MADERA, RECUPERADOS, EN BUEN ESTADO (MEDIDAS APROX. 2 1/2" X 6"), QUE PRESENTEN BARNIZ Y MANCHA, MEDIANTE SOLVENTES (THINER) O AGUARRÁS BIDESTILADO, REALIZANDO PRUEBAS PARA VERIFICAR QUE ESTOS PRODUCTOS NO DAÑE LA SUPERFICIE DE LA MADERA, SE PODRÁ USAR ESPÁTULA DE MADERA PARA EL RETIRO DE RESIDUOS, TRATAMIENTO MEDIANTE LA COLOCACIÓN DE ANTI TERMITA ANTI FIAMA MANCHA (PREVIA

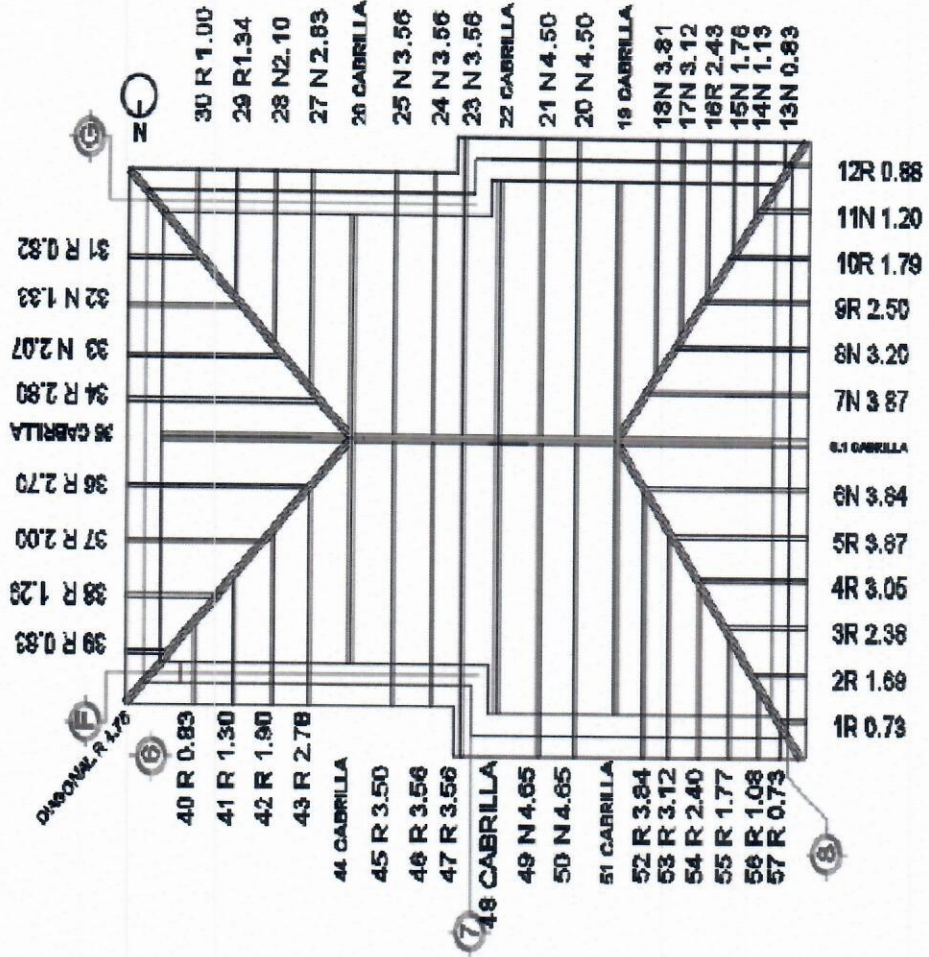

ARQ. CIRO AGUSTIN RUIZ RUEDA
POR EL CONTRATISTA

ING. NATALIA MONSERRAT RODRIGUEZ ACOSTA
SUPERVISOR UAAAN



Erón M. Aguayo De La Garza

Montelova # 1562 Col. Republica

Tel. 135-94-55

Saltillo, Coahuila, México.

CROQUIS

CONTRATO No: 040/22 AD. MITO	OBRA: RESTAURACIÓN EN CUBIERTAS Y ENTREPISOS DEL EDIFICIO "LA GLORIA"	FECHA: 10 OCTUBRE DE 2022
PERIODO: 21 DE JULIO DE 2022 AL 15 DE SEPTIEMBRE DE 2022	UBICACIÓN: UBICACIÓN: CALZ. ANTONIO NARRO 1923, BUENAVISTA CP 25315 SALTILLO, COAHUILA.	ESTIMACION No. 2-N

- 2.1.3 SUMINISTROS Y TRATAMIENTOS EN CUBIERTA A CUATRO AGUJAS
- 2.1.3.3 LIMPIEZA Y TRATAMIENTO DE VIGA DE MADERA (MEDIDA APROX. 2 1/2" X 6"), RECUPERADA, EN BUEN ESTADO, QUE PRESENTEN BARNIZ Y MANCHA, MEDIANTE SOLVENTES (THINER) O AGUARRÁS BIDESTILADO, REALIZANDO PRUEBAS PARA VERIFICAR QUE ESTOS PRODUCTOS NO DAÑE LA SUPERFICIE DE LA MADERA, SE PODRÁ USAR ESPÁTULA DE MADERA PARA EL RETIRO DE RESIDUOS, TRATAMIENTO MEDIANTE LA COLOCACIÓN DE ANTI TERMITA, ANTI FLAMA, MANCHA (PREVIA CALA DEL TONO) Y NUTRIDO CON ACEITE DE LINAZA, GOMA DAMAR Y CERA DE

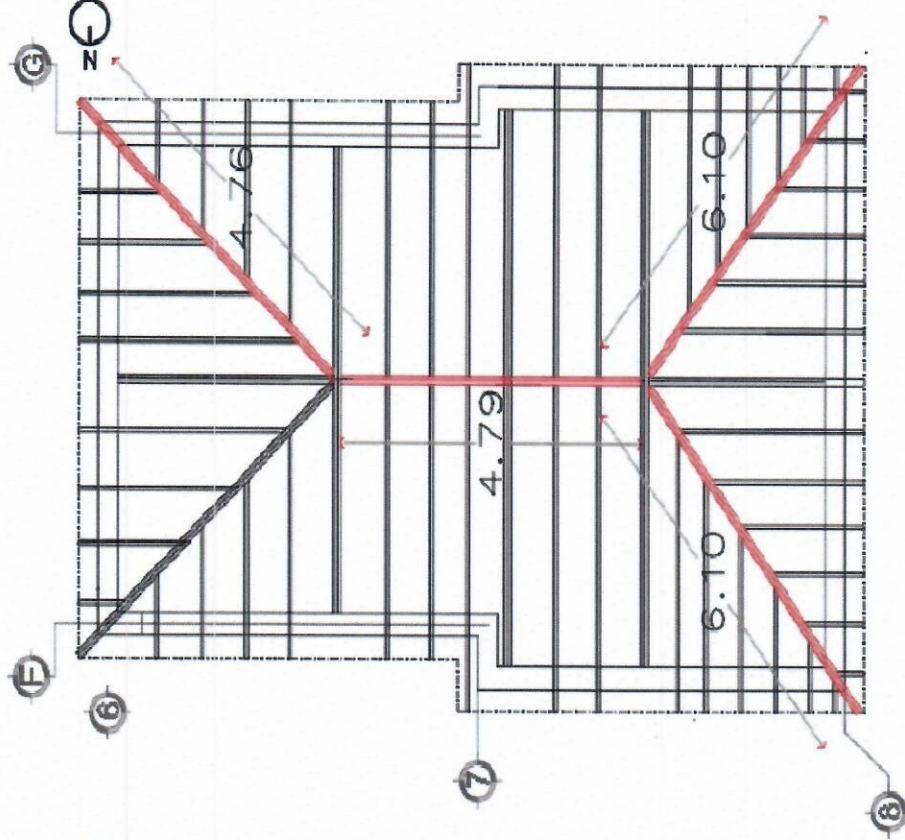

ARG. CIRO AGUSTIN RUIZ RUEDA
POR EL CONTRATISTA

ING. NATALIA MONSERRAT RODRIGUEZ ACOSTA
SUPERVISOR UAAAN



Eng. M. Aguado De La Parra

Monclova # 1562 Col. Republica

Tel. 135-94-55

Saltillo, Coahuila, México.

CROQUIS

CONTRATO No: 040/22 AD. MITTO	OBRA: RESTAURACIÓN EN CUBIERTAS Y ENTREPISOS DEL EDIFICIO "LA GLORIA"	FECHA: 10 OCTUBRE DE 2022
PERIODO: 21 DE JULIO DE 2022 AL 15 DE SEPTIEMBRE DE 2022	UBICACIÓN: CALZ. ANTONIO NARRO 1923, BUENAVISTA CP 25315 SALTILLO, COAHUILA.	ESTIMACION No. 2-N

2.1.3.4 SUMINISTRO Y TRATAMIENTO DE CARGADORES DE MADERA, DE IGUALES CARACTERÍSTICAS A LA EXISTENTE (MEDIDA APROX. 2 1/2" X 6") , DE MADERA DE CALIDAD ÓPTIMA, ESTUFADA, QUE NO ESTÉ FLAMBEADA O LLENA DE NUDOS, SE ESTIBARÁ CORRECTAMENTE EN UN SITIO LIBRE DE HUMEDAD Y BAJO TECHO, TRATAMIENTO MEDIANTE LA COLOCACIÓN DE ANTI TERMITA, ANTI FLAMA, MANCHA (PREVIA CALA DEL TONO) Y

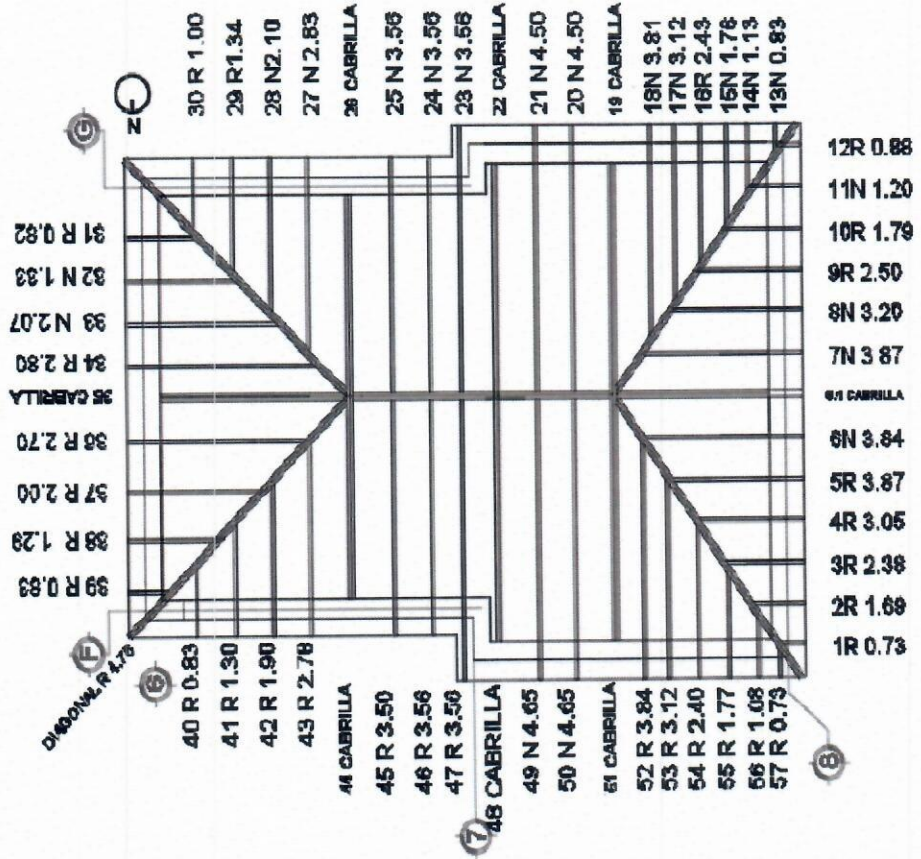

ING. NATALIA MONSERRAT RODRIGUEZ ACOSTA
SUPERVISOR UAAAN

ARG. CIRO AGUSTIN RUIZ RUEDA
POR EL CONTRATISTA



Enón M. Aguilar De La Serna

Monclova # 1562 Col. Republica

Tel. 135-94-55

Saltillo, Coahuila, México.

CROQUIS

CONTRATO No: 040/22 AD. MITTO	OBRA: RESTAURACIÓN EN CUBIERTAS Y ENTREPISOS DEL EDIFICIO "LA GLORIA"	FECHA: 10 OCTUBRE DE 2022
PERIODO: 21 DE JULIO DE 2022 AL 15 DE SEPTIEMBRE DE 2022	UBICACIÓN: CALZ. ANTONIO NARRO 1923, BUENAVISTA CP 25315 SALTILLO, COAHUILA.	ESTIMACION No. 2-N

2.1.3.5 SUMINISTRO Y TRATAMIENTO DE TABLETAS DE MADERA, DE IGUALES CARACTERÍSTICAS A LA EXISTENTE (MEDIDA APROX. 1 1/2" X 8"), DE MADERA DE CALIDAD ÓPTIMA, ESTUFADA, QUE NO ESTÉ FLAMBEADA O LLENA DE NUDOS, SE ESTIBARÁ CORRECTAMENTE EN UN SITIO LIBRE DE HUMEDAD Y BAJO TECHO, TRATAMIENTO MEDIANTE LA COLOCACIÓN DE ANTI TERMITA, ANTI FLAMA, MANCHA (PREVIA CALA DEL TONO) Y NUTRIDO CON ACEITE DE LINAZA, GOMA DAMAR Y CERA DE ABEJA, APLICANDO DE 3 A 4 CAPAS

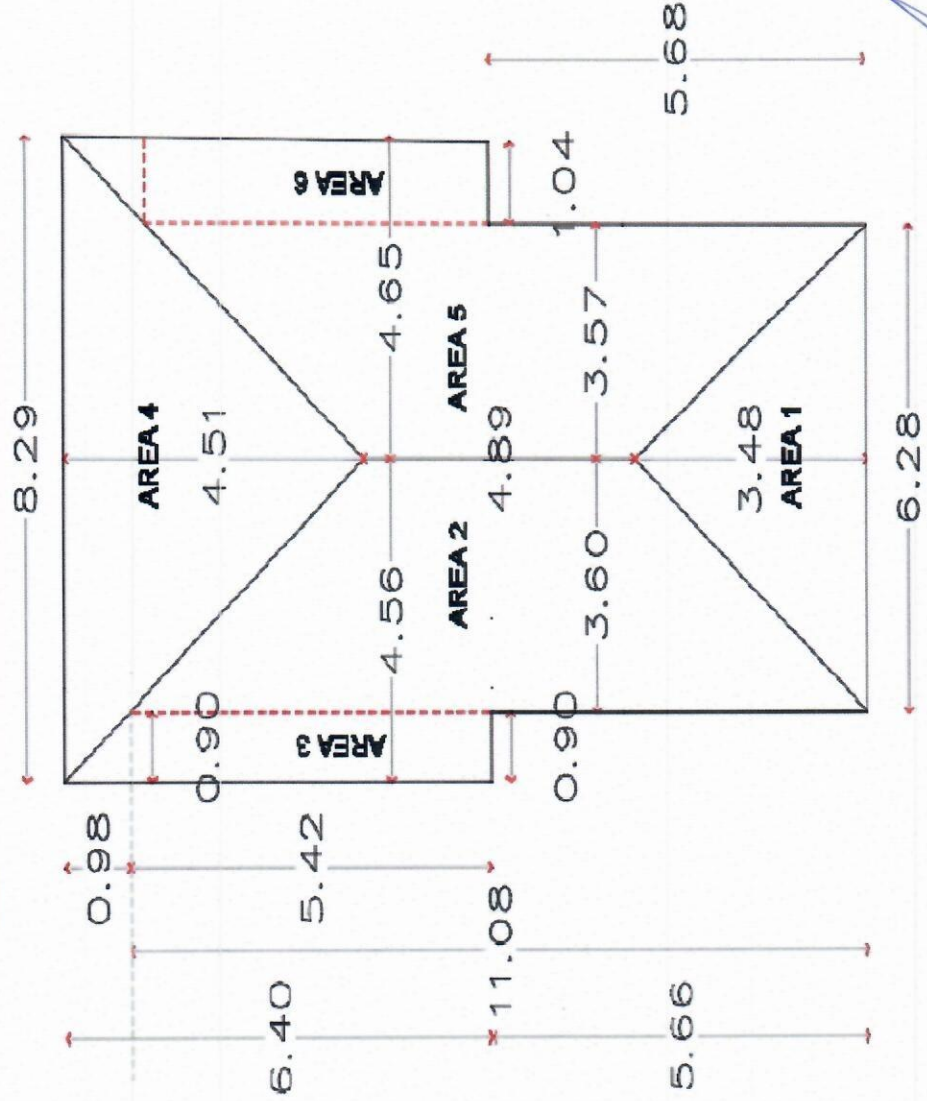

ING. NATALIA MONSERRAT RODRIGUEZ ACOSTA
SUPERVISOR UAAAN

ARQ. CIRIO AGUIRRE RUIZ RUEDA
POR EL CONTRATISTA



Erón M. Aguado De La Parra

Monclova # 1562 Col. Republica

Tel. 135-94-55

Saltillo, Coahuila, México.

CROQUIS

CONTRATO No: 040/22 AD. MITTO	OBRA: RESTAURACIÓN EN CUBIERTAS Y ENTREPISOS DEL EDIFICIO "LA GLORIA"	FECHA: 10 OCTUBRE DE 2022
PERIODO: 21 DE JULIO DE 2022 AL 15 DE SEPTIEMBRE DE 2022	UBICACIÓN: CALZ. ANTONIO NARRO 1923, BUENAVISTA CP 25315 SALTILLO, COAHUILA.	ESTIMACION No. 2-N

2.1.4 CONSOLIDACIONES EN CUBIERTA A CUATRO

AGUAS

2.1.4.1 CONSOLIDACIÓN DE CABRILLAS DE MADERA (TIRANTE, MONTANTE, TORNAPUNTA, PENDOLÓN Y PAR) SE REALIZARÁ POR MEDIO DE INJERTO DE MADERA DE IGUALES CARACTERÍSTICAS (DIMENSIONES Y TIPO DE MADERA), HACIENDO CORTE Y EMPATE (RAYO DE ZEUS), REFORZANDO CON TORNILLO VARIIL A ROSCADA RONDANA DE PRESIÓN TIIFRCA

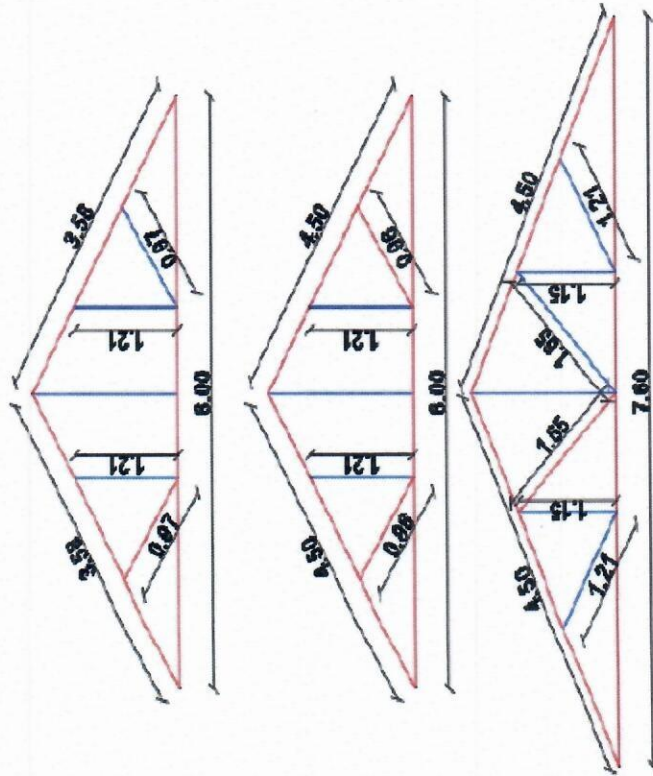

RECUPERADO
 NUEVO

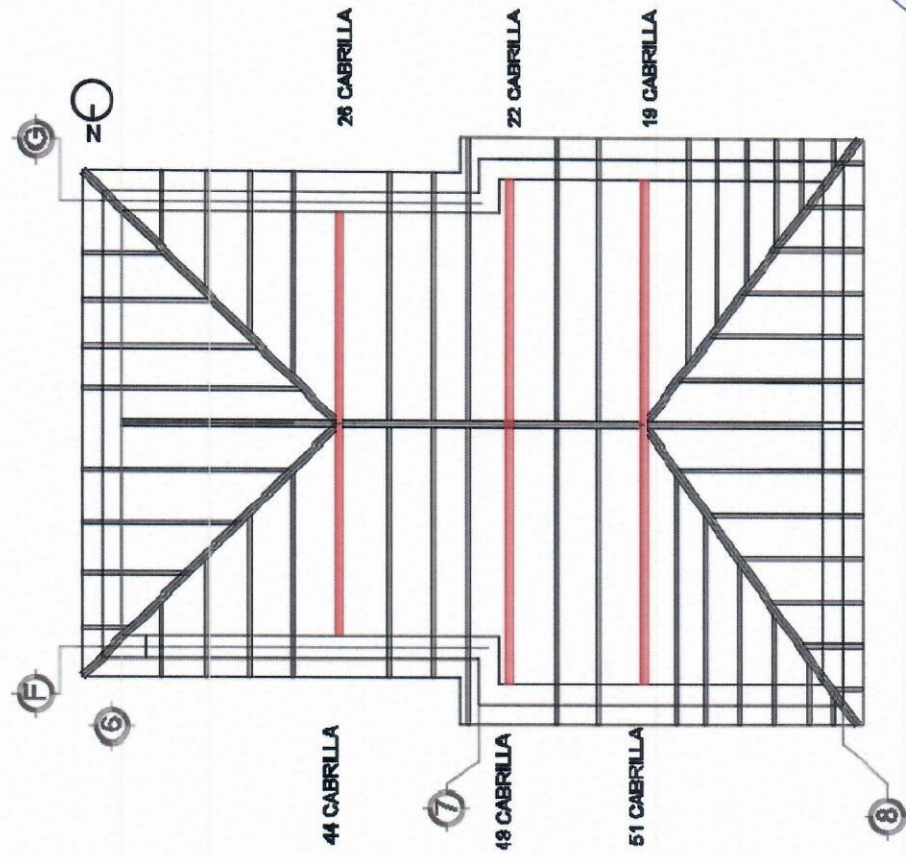

ARG. CIRO AGUSTIN RUIZ RUEDA
POR EL CONTRATISTA

ING. NATALIA MONSERRAT RODRIGUEZ ACOSTA
SUPERVISOR UAAAN



Erón M. Aguado De La Parra

Monclova # 1562 Col. Republica

Tel. 135-94-55

Saltillo, Coahuila, México.

CROQUIS

CONTRATO No: 040/22 AD. MITTO	OBRA: RESTAURACIÓN EN CUBIERTAS Y ENTREPISOS DEL EDIFICIO "LA GLORIA"	FECHA: 10 OCTUBRE DE 2022
PERIODO: 21 DE JULIO DE 2022 AL 15 DE SEPTIEMBRE DE 2022	UBICACIÓN: CALZ. ANTONIO NARRO 1923, BUENAVISTA CP 25315 SALTILLO, COAHUILA.	ESTIMACION No. 2-N

2.1.4.2

COLOCACIÓN DE VIGA DE MADERA, RECUPERADA Y NUEVA, YA TRATADA, A UNA ALTURA APROX. DE 10.00 A 11.00 M, INCLUYE: FIJACIÓN, ACARREOS, ELEVACIONES, CORTES, DESPERDICIOS, PREPARACION DE LA SUPERFICIE DE APOYO, MACHIMBRADO CON PIEZAS DE ADOBE ASENTADO CON ARENA DE ARROYO- CAL, ANDAMIAJE, PLATAFORMAS DE TRABAJO, EQUIPO, MATERIAL, HERRAMIENTA Y TODO LO NECESARIO PARA SU COLOCACIÓN.

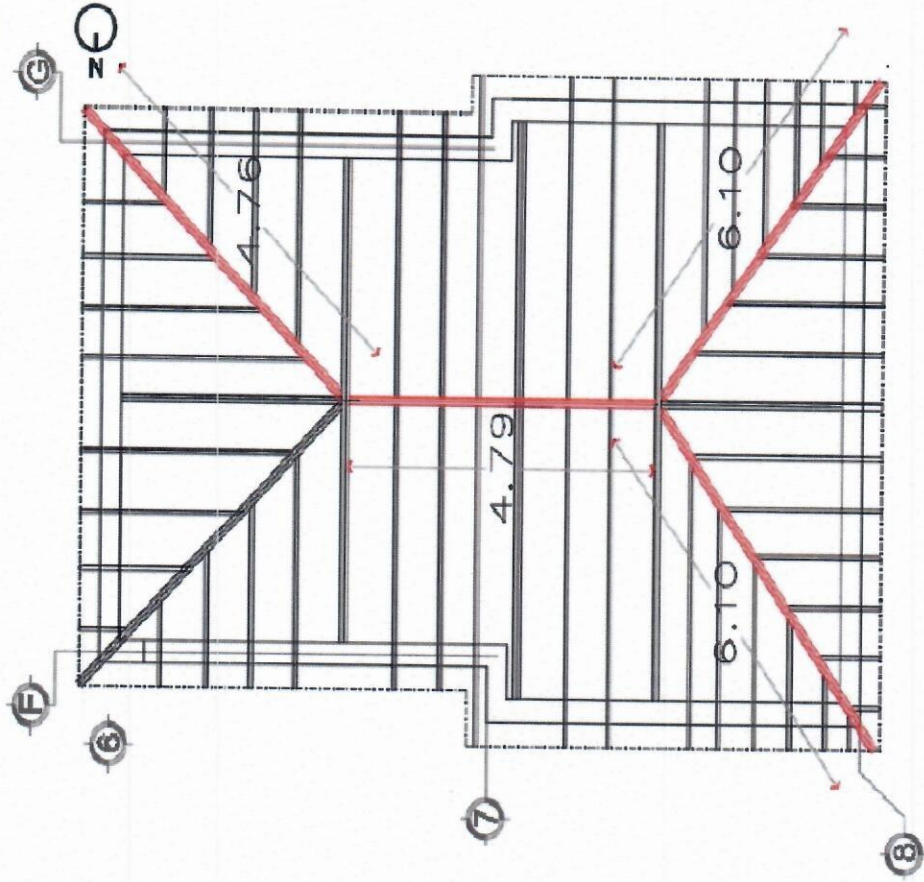

(Handwritten signature)

ARG. CIRO AGUSTIN RUIZ RUEDA
POR EL CONTRATISTA

(Handwritten signature)



Estro M. Aguado De La Parra

Monclova # 1562 Col. Republica

Tel. 135-94-55

Saltillo, Coahuila, México.

CROQUIS

CONTRATO NO: 040/22 AD. MTTO	OBRA: RESTAURACIÓN EN CUBIERTAS Y ENTREPISOS DEL EDIFICIO "LA GLORIA"	FECHA: 10 OCTUBRE DE 2022
PERIODO: 21 DE JULIO DE 2022 AL 15 DE SEPTIEMBRE DE 2022	UBICACIÓN: CALZ. ANTONIO NARRO 1923, BUENAVISTA CP 25315 SALTILLO, COAHUILA.	ESTIMACION NO. 2-N

2.1.4.3 COLOCACIÓN DE CARGADORES DE MADERA (RECUPERADA Y NUEVOS, YA TRATADOS), EN SEGUNDO NIVEL DE 0.00 A 6.00 M DE ALTURA APROX. INCLUYE: PREPARACIÓN DE SUPERFICIE DE SOPORTE, MACHIMBRADO CON PIEZAS DE BARRO ASENTADAS CON MORTERO ARENA-CAL-CEMENTO, DESPERDICIOS, CORTES, FIJACIÓN, ELEVACIONES, ACARREOS, ANDAMIAJE, PLATAFORMAS DE TRABAJO, EQUIPO, MATERIAL, HERRAMIENTA Y TODO LO NECESARIO PARA SU

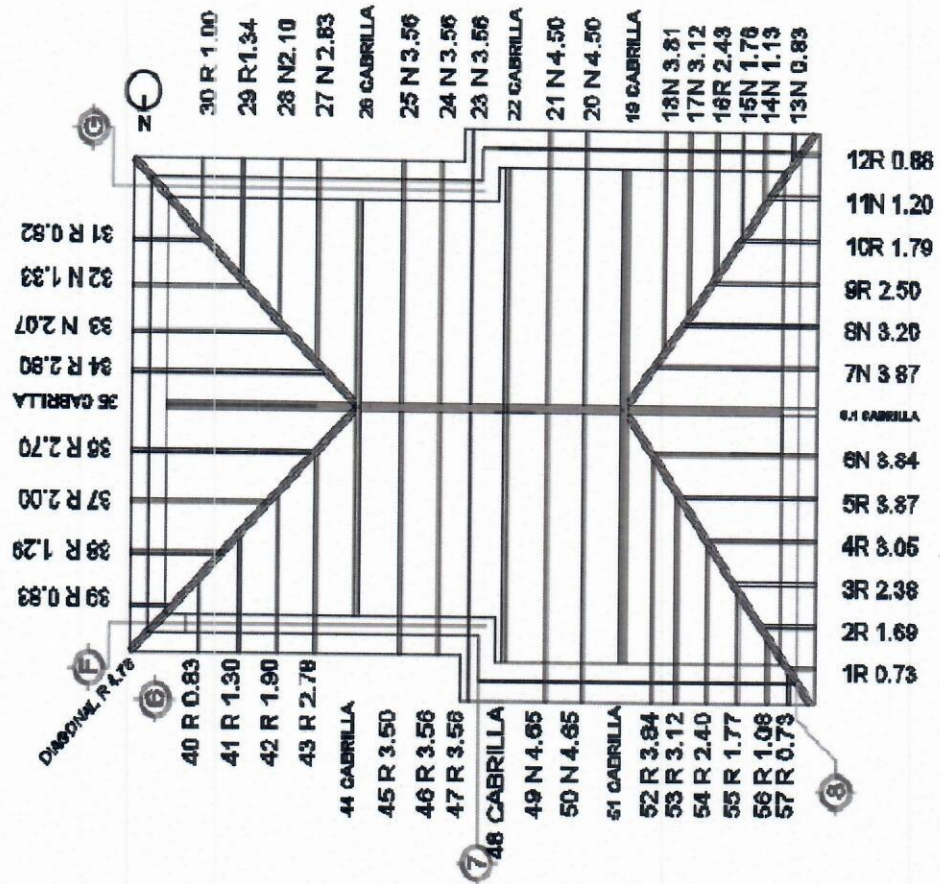

ARG. CIRO AGUSTIN RUIZ RUEDA
POR EL CONTRATISTA

ING. NATALIA MONSERRAT RODRIGUEZ ACOSTA
SUPERVISOR UAAAN



Enrrique M. Aguilar De La Parra

Monclova # 1562 Col. Republica

Tel. 135-94-55

Saltillo, Coahuila, México.

CROQUIS

CONTRATO No: 040/22 AD. MITTO	OBRA: RESTAURACIÓN EN CUBIERTAS Y ENTREPISOS DEL EDIFICIO "LA GLORIA"	FECHA: 10 OCTUBRE DE 2022
PERIODO: 21 DE JULIO DE 2022 AL 15 DE SEPTIEMBRE DE 2022	UBICACIÓN: CALZ. ANTONIO NARRO 1923, BUENAVISTA CP 25315 SALTILLO, COAHUILA.	ESTIMACION No. 2-N

2.1.4.4 COLOCACIÓN DE TABLETA DE MADERA (RECUPERADA Y NUEVA, YA TRATADOS), A UNA ALTURA APROX. DE 12 A 15 M, INCLUYE; CORTES, DESPERDICIOS, FIJACIÓN, ACCREOS, FIEVACIONES ANDAMIA,IF PLATAFORMAS DE

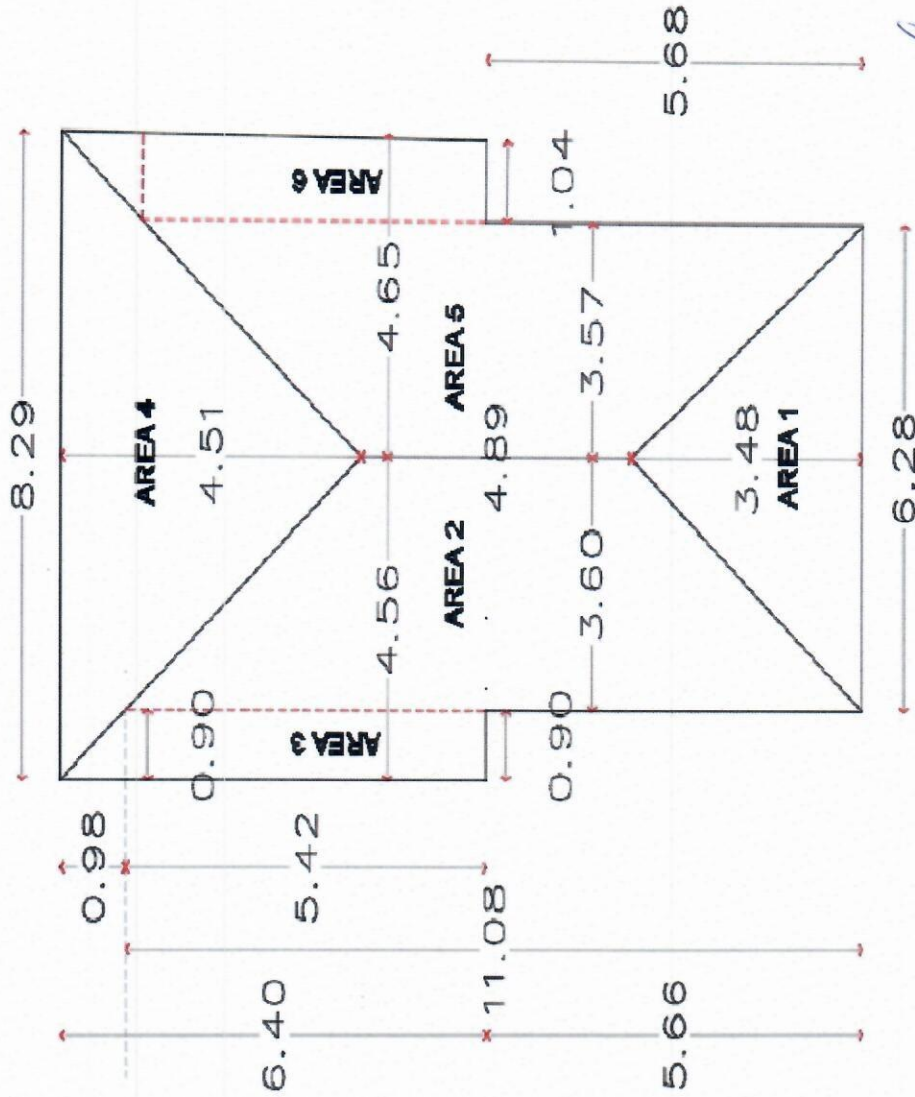

ARQ. CIRO AGUSTIN RUIZ RUEDA
POR EL CONTRATISTA



Enrrique M. Aguilar De La Parra

Monclova # 1562 Col. Republica

Tel. 135-94-55

Saltillo, Coahuila, México.

CROQUIS

CONTRATO No: 040/22 AD. MITTO	OBRA: RESTAURACIÓN EN CUBIERTAS Y ENTREPISOS DEL EDIFICIO "LA GLORIA"	FECHA: 10 OCTUBRE DE 2022
PERIODO: 21 DE JULIO DE 2022 AL 15 DE SEPTIEMBRE DE 2022	UBICACIÓN: CALZ. ANTONIO NARRO 1923, BUENAVISTA CP 25315 SALTILLO, COAHUILA.	ESTIMACION No. 2-N

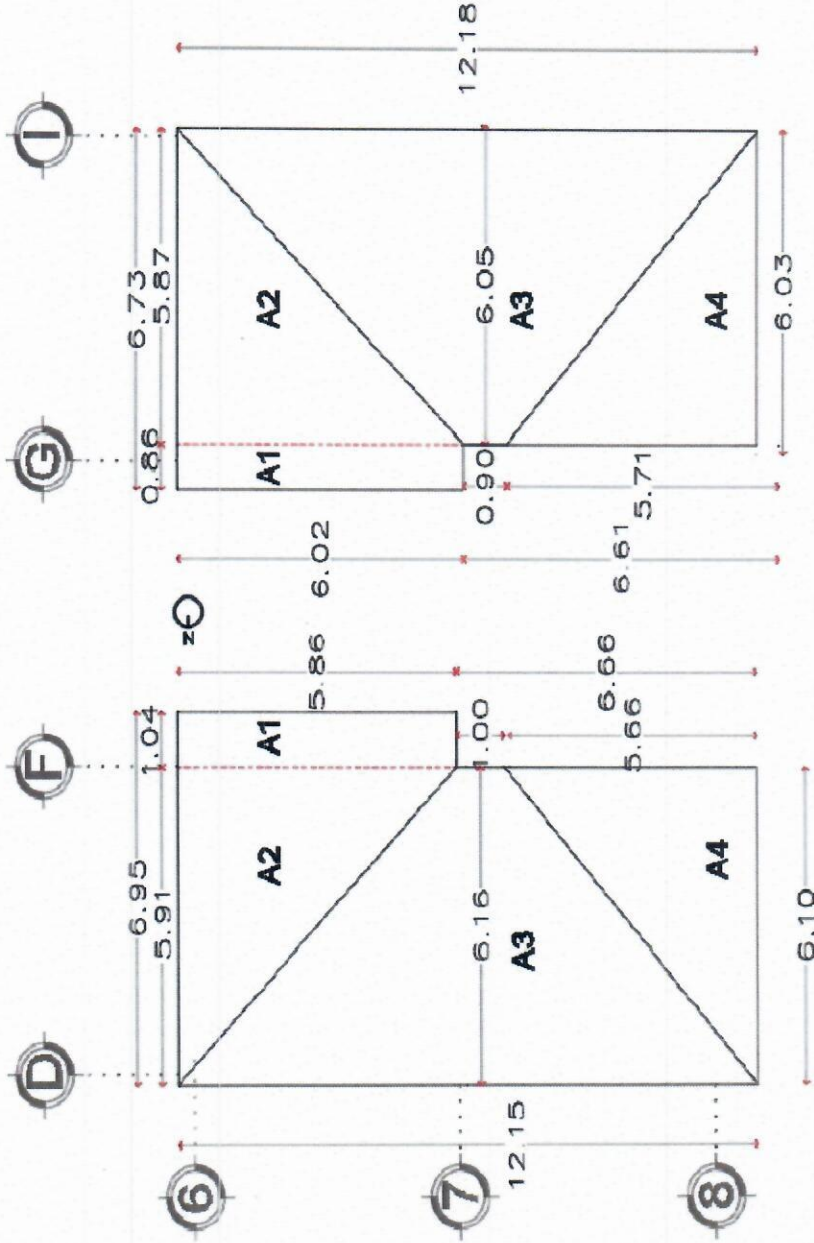

- 2.2 CUBIERTA A TRES AGUAS (ALTURA APROX. 11.00 M)
- 2.2.2 LIMPIEZA Y TRATAMIENTO EN CUBIERTA DE TRES AGUAS
- 2.2.2.1 LIMPIEZA Y TRATAMIENTO DE TEJA DE BARRO "COBIJA Y CANAL" (CÓNICA, MEDIA CAÑA O ÁRABE, MEDIDAS APROX. 20X40 CM), RECUPERADA, EN BUEN ESTADO DE CONSERVACIÓN, QUE MANTENGA BARNIZ O ESMALTE ACRÍLICO EN MAL ESTADO, MEDIANTE SOLVENTES (THINNER) O AGUARRÁS BIDESTILADO, SE PODRÁ USAR ESPÁTULA DE METÁLICA PARA EL RETIRO DE RESIDUOS. TRATAMIENTO IMPERMEABILIZANTE A BASE DE REPELENTE O HIDROFUGANTE TRANSPARENTE

ARQ. CIRO AGUSTIN RUIZ RUEDA
POR EL CONTRATISTA



Ing. M. Ayala De La Garza

Monclova # 1562 Col. Republica

Tel. 135-94-55

Saltillo, Coahuila, México.

CROQUIS

CONTRATO No: 040/22 AD. MITO	OBRA: RESTAURACIÓN EN CUBIERTAS Y ENTREPISOS DEL EDIFICIO "LA GLORIA"	FECHA: 10 OCTUBRE DE 2022
PERIODO: 21 DE JULIO DE 2022 AL 15 DE SEPTIEMBRE DE 2022	UBICACIÓN: CALZ. ANTONIO NARRO 1923, BUENA VISTA CP 25315 SALTILLO, COAHUILA.	ESTIMACION No. 2-N

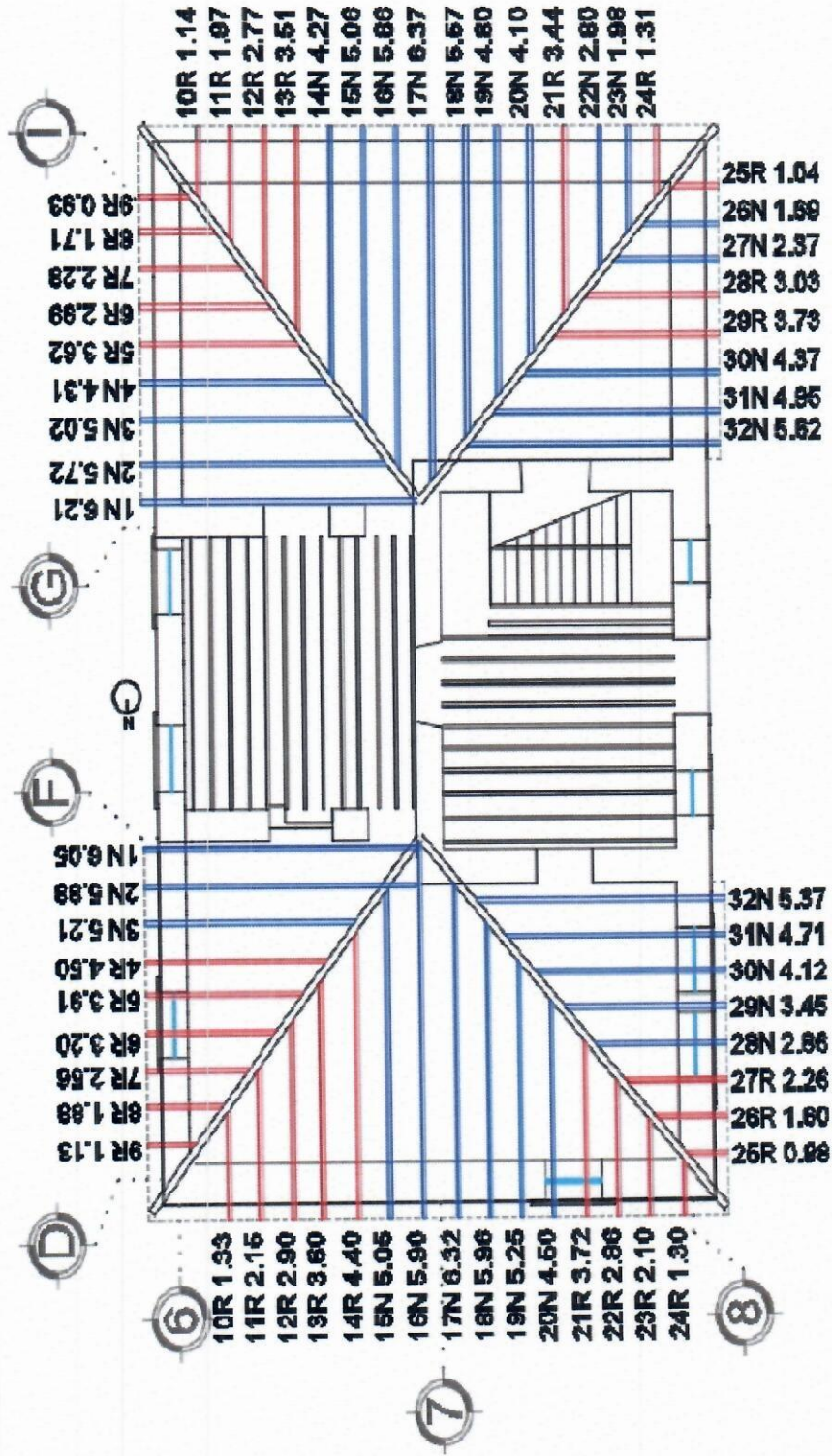

2.2.2.4 LIMPIEZA Y TRATAMIENTO DE CARGADORES DE MADERA (MEDIDA APROX. 4" X 8"), RECUPERADA, EN BUEN ESTADO, QUE PRESENTEN BARNIZ Y MANCHA, MEDIANTE SOLVENTES (THINER) O AGUARRÁS BIDESTILADO, REALIZANDO PRUEBAS PARA VERIFICAR QUE ESTOS PRODUCTOS NO DAÑEN LA SUPERFICIE DE LA MADERA. SE PODRÁ USAR ESPÁTULA DE MADERA PARA EL RETIRO DE RESIDUOS. TRATAMIENTO MEDIANTE LA COLOCACIÓN DE ANTI TERMITA. ANTI FLAMA.

ING. NATALIA MONSERRAT RODRIGUEZ ACOSTA
SUPERVISOR UAAAN

ARQ. CIRO AGUSTIN RUIZ RUEDA
POR EL CONTRATISTA



Están M. Aguilar De La Parra

Monclova # 1562 Col. Republica

Tel. 135-94-55

Saltillo, Coahuila, México.

CROQUIS

CONTRATO No: 040/22 AD. MITTO	OBRA: RESTAURACIÓN EN CUBIERTAS Y ENTREPISOS DEL EDIFICIO "LA GLORIA"	FECHA: 10 OCTUBRE DE 2022
PERIODO: 21 DE JULIO DE 2022 AL 15 DE SEPTIEMBRE DE 2022	UBICACIÓN: CALZ. ANTONIO NARRO 1923, BUENAVISTA CP 25315 SALTILLO, COAHUILA.	ESTIMACION No. 2-N

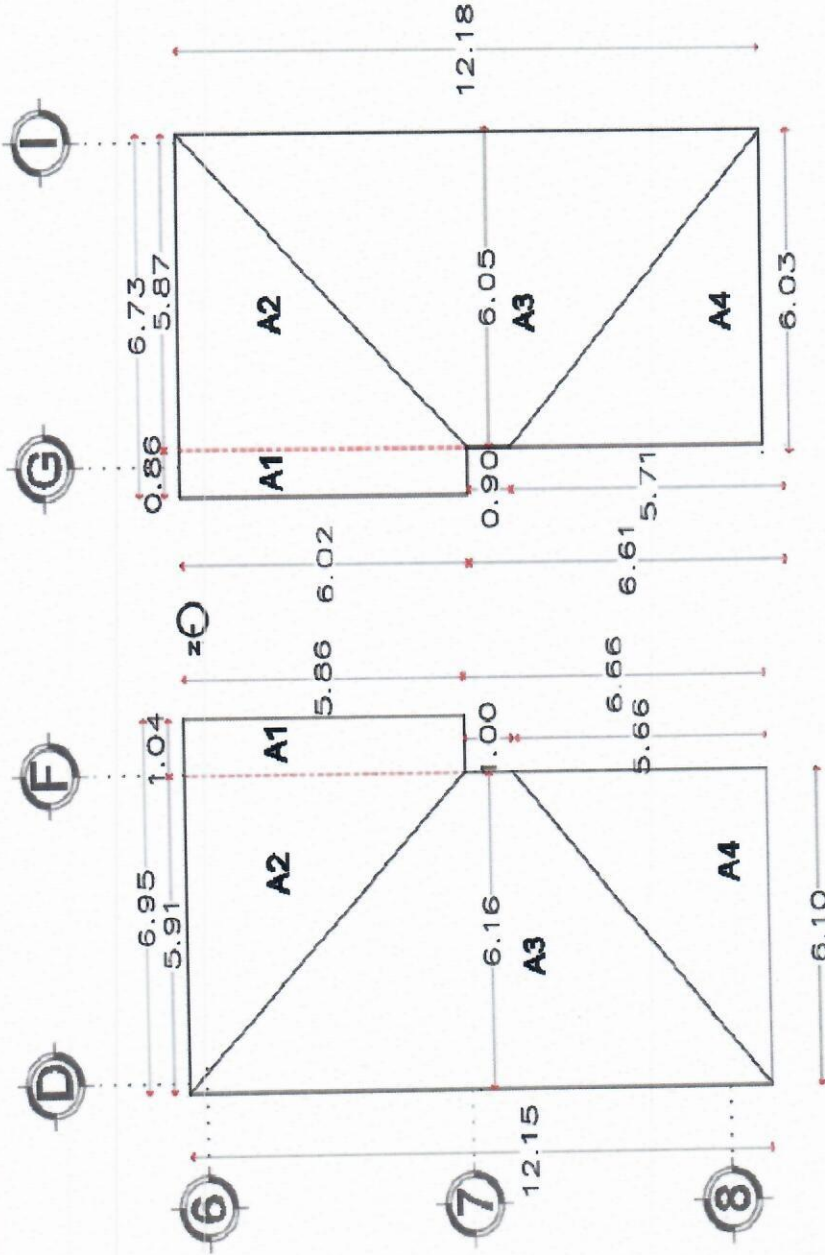

2.2.3 SUMINISTROS Y TRATAMIENTOS EN CUBIERTA A TRES AGUJAS
2.2.3.1 SUMINISTRO Y TRATAMIENTO DE TEJAS DE BARRO, ACABADO NATURAL, "COBIJA Y CANAL" (CONICA, MEDIA CANA O ARABE), DIMENSIONES APROX. 20X40 CM Y CALIDAD A LA EXISTENTE O SIMILAR, TRATAMIENTO DE IMPERMEABILIZANTE A BASE DE REPELENTE O HIDROFUGANTE TRANSPARENTE SILOXANO BASE AGUA TOP COMEX, O SIMILAR, APLICAR HASTA CUBRIR SUPERFICIE Y RELLENO DE POROS, INCLUYE; SUMINISTRO, TRASLAPES, DESPERDICIOS, ACARREO A LA

ARQ. CIRO AGUSTIN RUIZ RUEDA
POR EL CONTRATISTA



Enrrique M. Aguilar De La Parra

Monclova # 1562 Col. Republica

Tel. 135-94-55

Satillo, Coahuila, México.

CROQUIS

CONTRATO No: 040/22 AD. MTTO	OBRA: RESTAURACIÓN EN CUBIERTAS Y ENTREPISOS DEL EDIFICIO "LA GLORIA"	FECHA: 10 OCTUBRE DE 2022
PERIODO: 21 DE JULIO DE 2022 AL 15 DE SEPTIEMBRE DE 2022	UBICACIÓN: CALZ. ANTONIO NARRO 1923, BUENAVISTA CP 25315 SALTILLO, COAHUILA.	ESTIMACION No. 2-IN

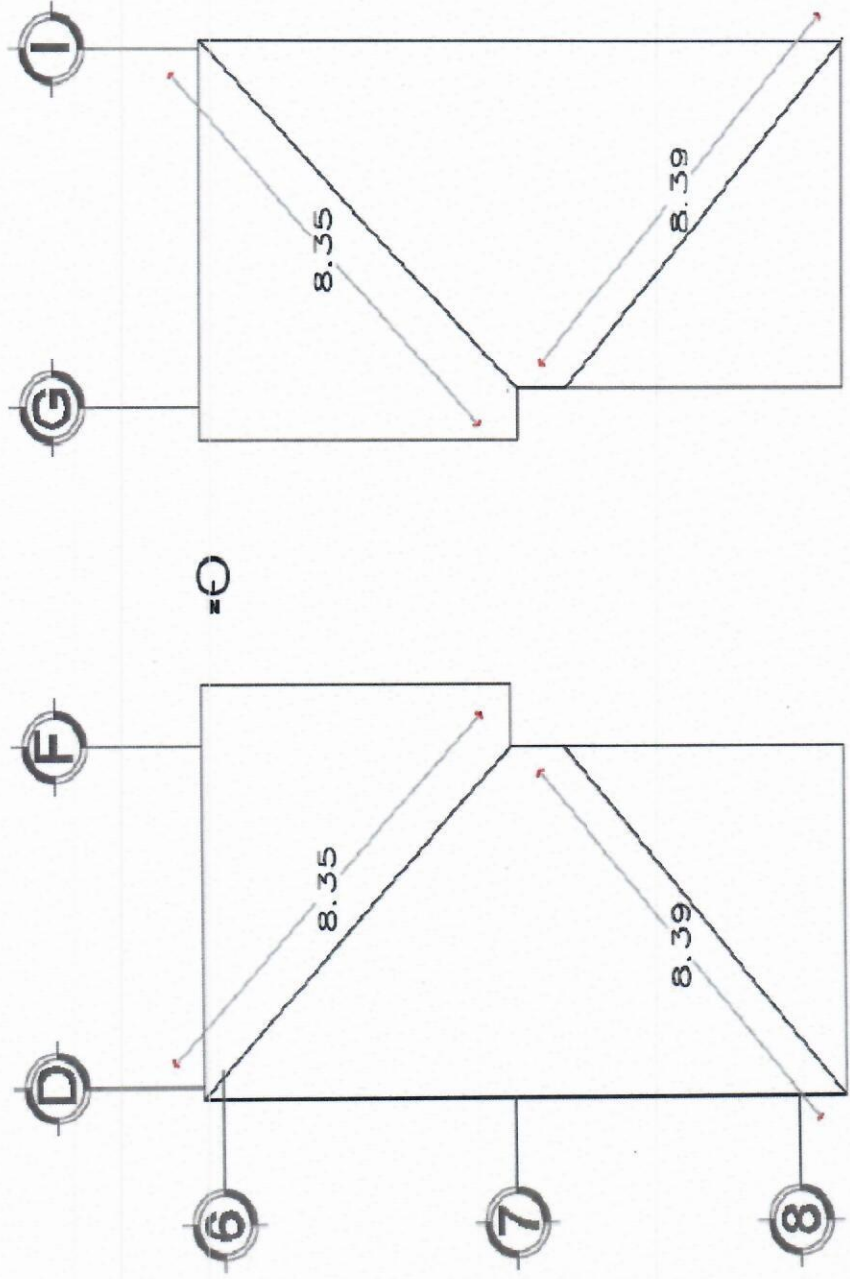

2.2.3.2 SUMINISTRO Y TRATAMIENTO DE CUMBRERAS DE BARRO, ACABADO NATURAL, QUE SE ADAPTEN A LAS ARISTAS DE LA CUBIERTA A TRES AGUAS, TRATAMIENTO DE IMPERMEABILIZANTE A BASE DE REPELENTE O HIDROFUGANTE TRANSPARENTE SILOXANO BASE AGUA TOP COMEX, O SIMILAR, APLICAR HASTA CUBRIR SUPERFICIE Y RELLENO DE POROS, INCLUYE, SUMINISTRO, MATERIALES, TRASLAPES, DESPERDICIOS, ACARREO A LA BODEGA DE MATERIALES, ACARREO A LA

(Signature)

ARG. CIRO AGUSTIN RUIZ RUEDA
POR EL CONTRATISTA

ING. NATALIA MONSERRAT RODRIGUEZ ACOSTA
SUPERVISOR UAAAN



Enrrique M. Aguilar De La Garza

Monclova # 1562 Col. Republica

Tel. 135-94-55

Saltillo, Coahuila, México.

CROQUIS

CONTRATO No: 040/22 AD. MTO	OBRA: RESTAURACIÓN EN CUBIERTAS Y ENTREPISOS DEL EDIFICIO "LA GLORIA"	FECHA: 10 OCTUBRE DE 2022
PERIODO: 21 DE JULIO DE 2022 AL 15 DE SEPTIEMBRE DE 2022	UBICACIÓN: CALZ. ANTONIO NARRO 1923, BUENAVISTA CP 25315 SALTILLO, COAHUILA.	ESTIMACION No. 2-N

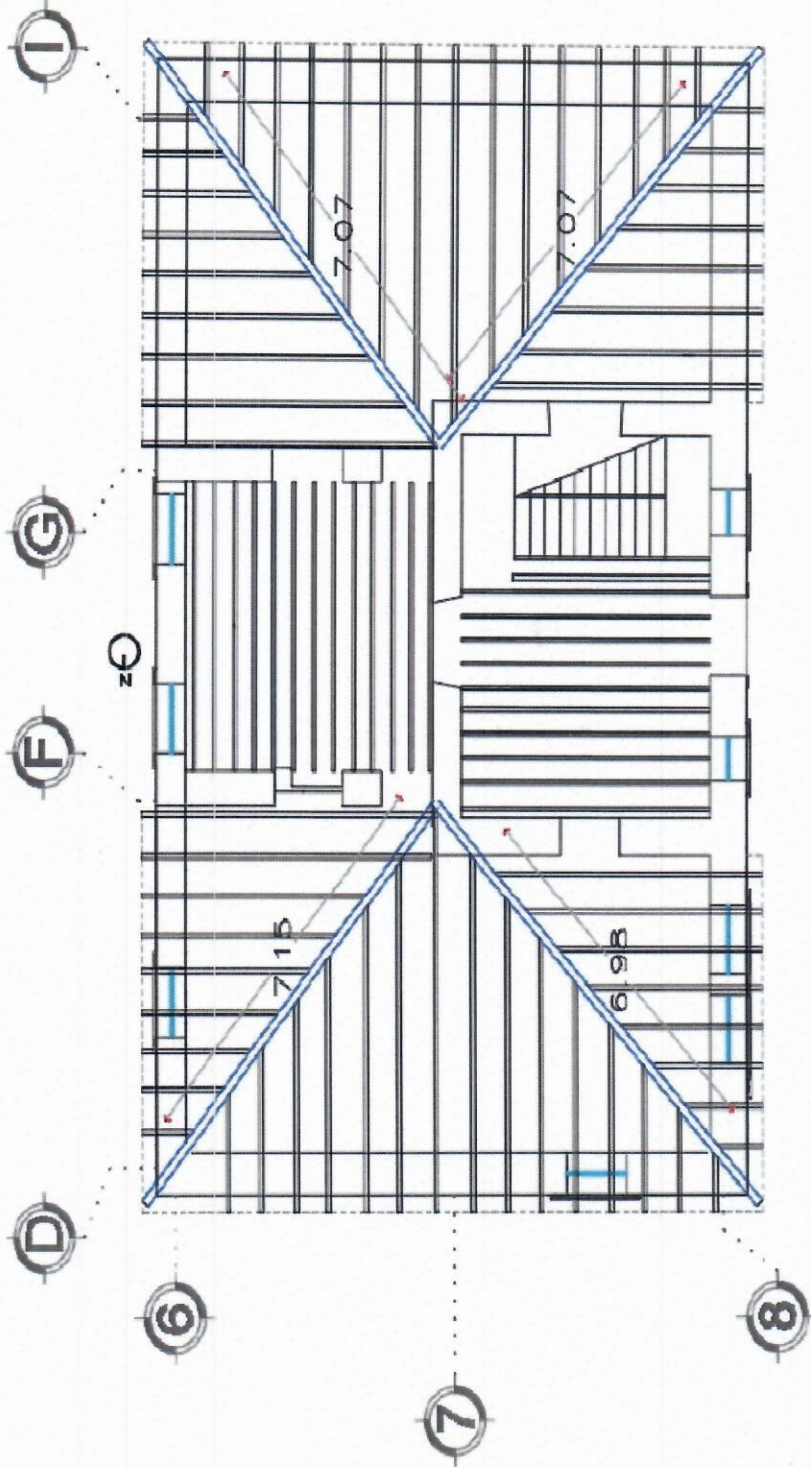

2.2.3.3 SUMINISTRO Y TRATAMIENTO DE ELEMENTOS DE MADERA EN VIGA IPR (TABLA DE MADERA, FORRO DE TRIPLAY, BARROTES, ETC), DE IGUALES CARACTERISTICAS A LA EXISTENTE, DE MADERA DE CALIDAD ÓPTIMA, ESTUFADA, QUE NO ESTÉ FLAMBEADA O LLENA DE NUDOS, SE ESTIBARÁ CORRECTAMENTE EN UN SITIO LIBRE DE HUMEDAD Y BAJO TECHO, TRATAMIENTO , MEDIANTE LA COLOCACIÓN DE ANTI TERMITA, ANTI FLAMA, MANCHA

[Signature]

ING. NATALIA MONSERRAT RODRIGUEZ ACOSTA
SUPERVISOR UAAAN



Enrrique M. Aguado De La Parra

Monclova # 1562 Col. Republica

Tel. 135-94-55

Saltillo, Coahuila, México.

CROQUIS

CONTRATO No: 040/22 AD. MITO	OBRA: RESTAURACIÓN EN CUBIERTAS Y ENTREPISOS DEL EDIFICIO "LA GLORIA"	FECHA: 10 OCTUBRE DE 2022
PERIODO: 21 DE JULIO DE 2022 AL 15 DE SEPTIEMBRE DE 2022	UBICACIÓN: CALZ. ANTONIO NARRO 1923, BUENAVISTA CP 25315 SALTILLO, COAHUILA.	ESTIMACION No. 2-N

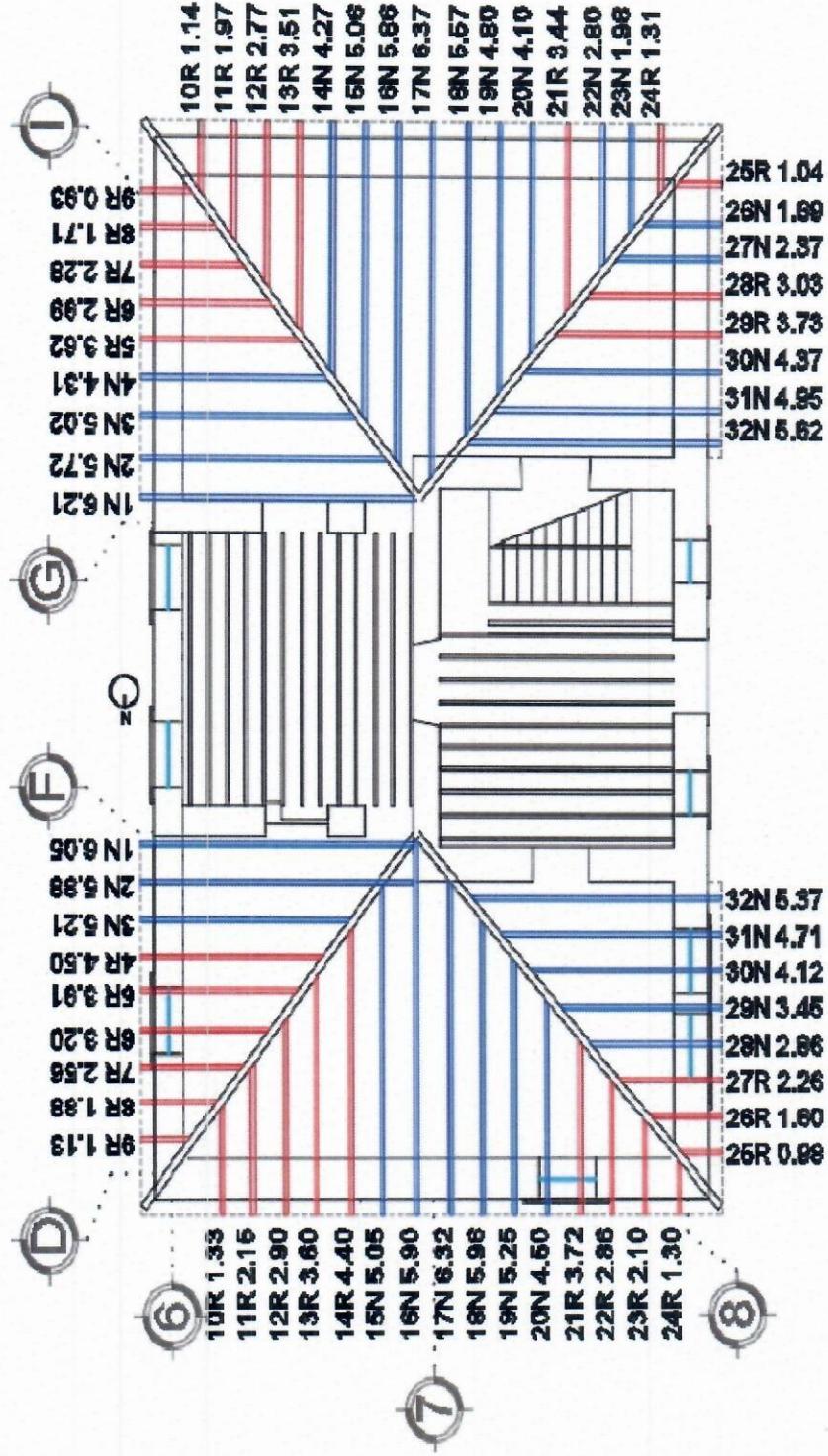

2.2.3.4 SUMINISTRO Y TRATAMIENTO DE CARGADORES DE MADERA (MEDIDAS APROX. 4" X 8"), DE IGUALES CARACTERÍSTICAS A LA EXISTENTE, DE MADERA DE CALIDAD ÓPTIMA, ESTUFADA, QUE NO ESTÉ FLAMBEADA O LLENA DE NUDOS, SE ESTIBARÁ CORRECTAMENTE EN UN SITIO LIBRE DE HUMEDAD Y BAJO TECHO, TRATAMIENTO MEDIANTE LA COLOCACIÓN DE ANTI TERMITA, ANTI FLAMA, MANCHA (PREVIA CALA DEL TONO) Y NUTRIDO CON ACEITE DE LINAZA, GOMA DAMAR

ARG. CIRO AGUSTIN RUIZ RUEDA
POR EL CONTRATISTA

ING. NATALIA MONSERRAT RODRIGUEZ ACOSTA
SUPERVISOR UAAAAN



Erwin M. Aguilar De La Garza

Monclova # 1562 Col. Republica

Tel. 135-94-55

Saltillo, Coahuila, México.

CROQUIS

CONTRATO No: 040/22 AD. MITO	OBRA: RESTAURACIÓN EN CUBIERTAS Y ENTREPISOS DEL EDIFICIO "LA GLORIA"	FECHA: 10 OCTUBRE DE 2022
PERIODO: 21 DE JULIO DE 2022 AL 15 DE SEPTIEMBRE DE 2022	UBICACIÓN: CALZ. ANTONIO NARRO 1923, BUENAVISTA CP 25315 SALTILLO, COAHUILA.	ESTIMACION No. 2-N

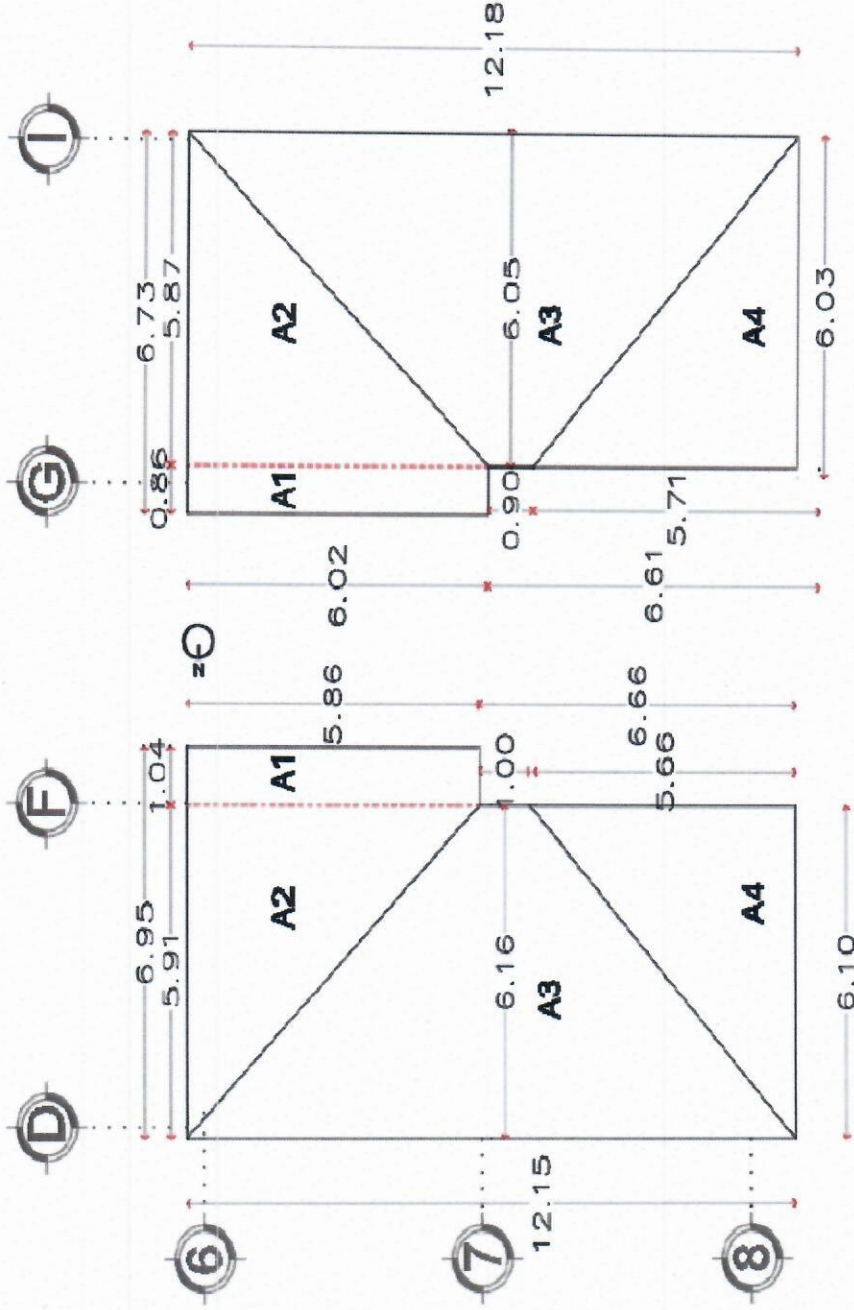

2.2.3.5 SUMINISTRO Y TRATAMIENTO DE TABLETAS DE MADERA (1 1/2" X 6"), DE IGUALES CARACTERISTICAS A LA EXISTENTE, DE MADERA DE CALIDAD OPTIMA, ESTUFADA, QUE NO ESTÉ FLAMBEADA O LLENA DE NUDOS, SE ESTIBARÁ CORRECTAMENTE EN UN SITIO LIBRE DE HUMEDAD Y BAJO TECHO, TRATAMIENTO MEDIANTE LA COLOCACIÓN DE ANTI TERMITA, ANTI FLAMA, MANCHA (PREVIA CALA DEL TONO) Y NUTRIDO CON ACEITE DE LINAZA, GOMA DAMAR Y CERA DE

ARQ. CIRO AGUSTIN RUIZ RUEDA
POR EL CONTRATISTA



Enrrique M. Aguilar De La Parra

Monclova # 1562 Col. Republica
Tel. 135-94-55

Saltillo, Coahuila, México.

CROQUIS

CONTRATO No: 040/22 AD. MITO	OBRA: RESTAURACIÓN EN CUBIERTAS Y ENTREPISOS DEL EDIFICIO "LA GLORIA"	FECHA: 10 OCTUBRE DE 2022
PERIODO: 21 DE JULIO DE 2022 AL 15 DE SEPTIEMBRE DE 2022	UBICACIÓN: CALZ. ANTONIO NARRO 1923, BUENAVISTA CP 25315 SALTILLO, COAHUILA.	ESTIMACION No. 2-N

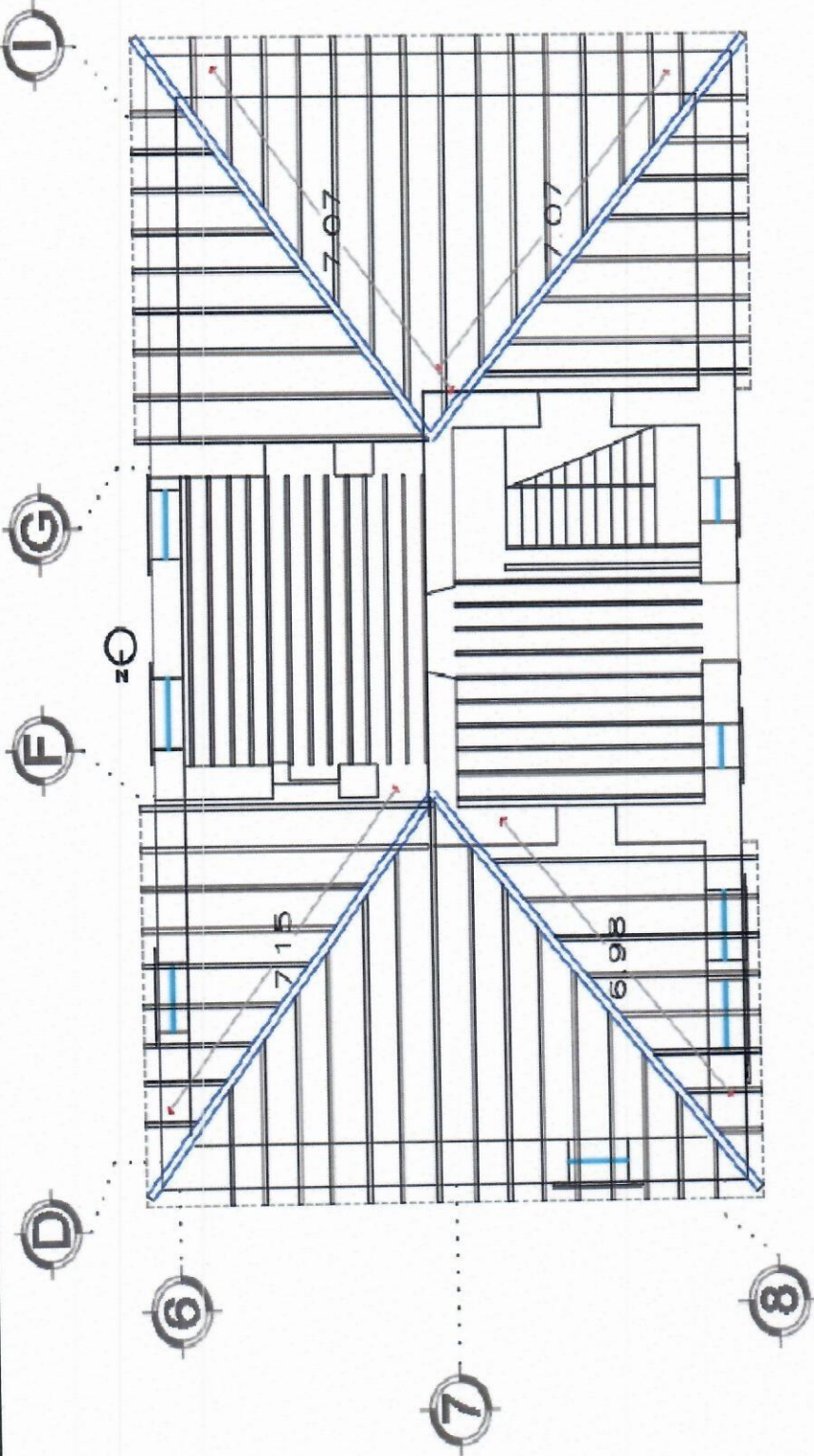

- 2.2.4 INTEGRACIONES EN CUBIERTA A TRES AGUAS
- 2.2.4.1 COLOCACIÓN DE ELEMENTOS DE MADER EN VIGA IPR, RECUPERADA Y NUEVA, YA TRATADA, A UNA ALTURA APROX. DE 10.00 A 11.00 M, INCLUYE; FIJACIÓN, ACARREOS, ELEVACIONES, CORTES, DESPERDICIOS, PREPARACION DE LA SUPERFICIE DE APOYO, MACHIMBRADO CON PIEZAS DE ADOBE ASENTADO CON ARENA DE ARROYO- CAL. ANDAMIAJE. PLATAFORMAS DE TRABAJO. EQUIPO. MATERIAL. HERRAMIENTA Y TODO LO NECESARIO PARA SU COLOCACIÓN.

ARQ. CIRO AGUSTIN RUIZ RUEDA
POR EL CONTRATISTA

ING. NATALIA MONSERRAT RODRIGUEZ ACOSTA
SUPERVISOR UAAAN

Handwritten signatures and scribbles at the top of the page.



Enrrique M. Aguilar De La Parra

Monclova # 1562 Col. Republica

Tel. 135-94-55

Saltillo, Coahuila, México.

CROQUIS

CONTRATO No: 040/22 AD. MITO	OBRA: RESTAURACIÓN EN CUBIERTAS Y ENTREPISOS DEL EDIFICIO "LA GLORIA"	FECHA: 10 OCTUBRE DE 2022
PERIODO: 21 DE JULIO DE 2022 AL 15 DE SEPTIEMBRE DE 2022	UBICACIÓN: CALZ. ANTONIO NARRO 1923, BUENAVISTA CP 25315 SALTILLO, COAHUILA.	ESTIMACION No. 2-N

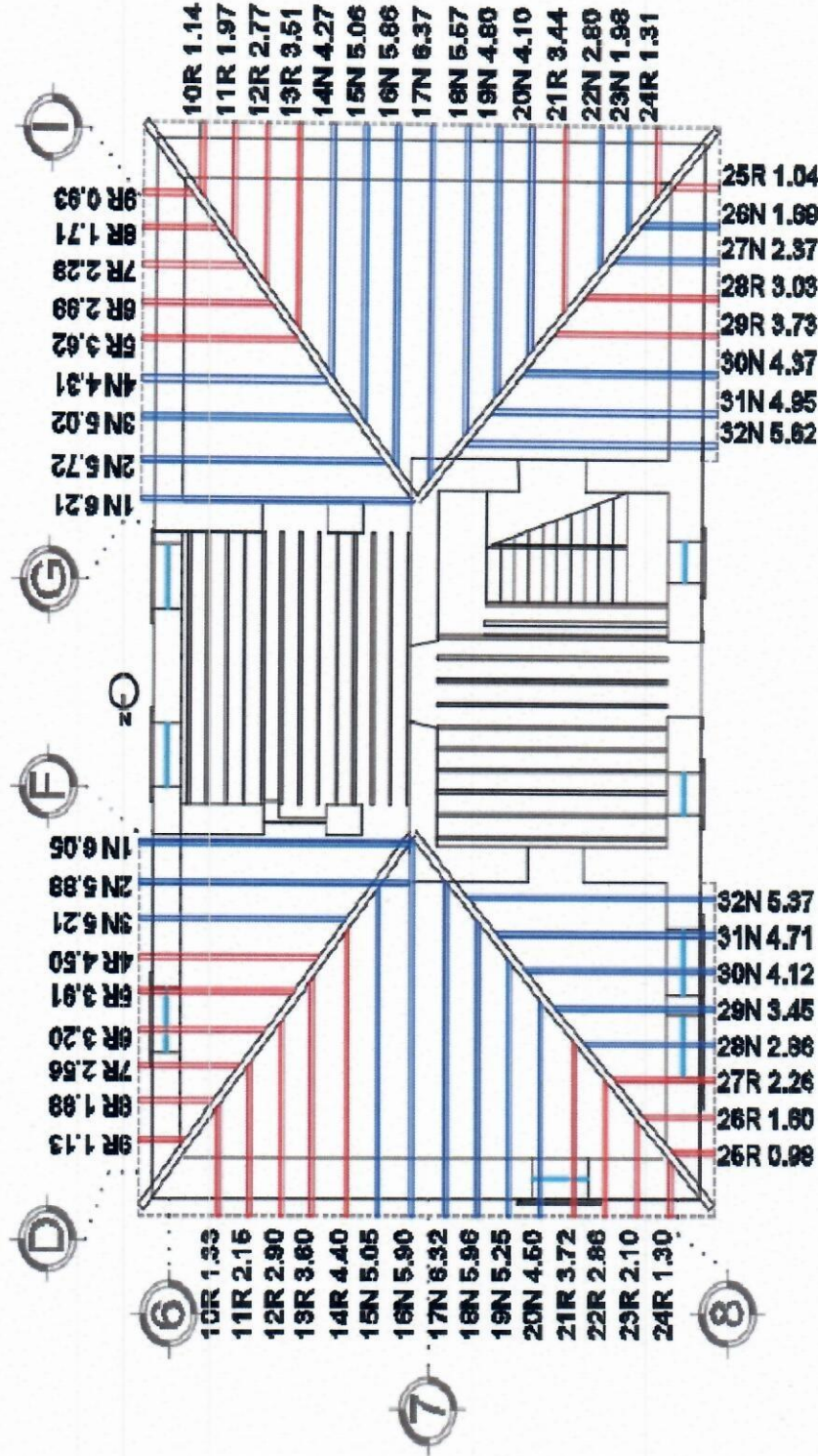

2.2.4.2 COLOCACIÓN DE CARGADORES DE MADERA (4"x8"), RECUPERADA Y NUEVA, YA TRATADAS, A UNA ALTURA APPROX. DE 10.00 A 11.00 M, INCLUYE; FIJACIÓN, ACARREOS, ELEVACIONES, CORTES, DESPERDICIOS, PREPARACION DE LA SUPERFICIE DE APOYO, MACHIMBRADO CON PIEZAS DE ADOBE ASENTADO CON ARENA DE ARROYO- CAL. ANDAMIAJE. PLATAFORMAS DE TRABAJO. EQUIPO. MATERIAL. HERRAMIENTA Y TODO LO NECESARIO PARA SU COLOCACIÓN.

ARG. CIRO AGUSTIN RUIZ RUEDA
POR EL CONTRATISTA



En M. Aguilar De La Garza

Monclova # 1562 Col. Republica

Tel. 135-94-55

Saltillo, Coahuila, México.

CROQUIS

CONTRATO No: 040/22 AD. MITO	OBRA: RESTAURACIÓN EN CUBIERTAS Y ENTREPISOS DEL EDIFICIO "LA GLORIA"	FECHA: 10 OCTUBRE DE 2022
PERIODO: 21 DE JULIO DE 2022 AL 15 DE SEPTIEMBRE DE 2022	UBICACIÓN: CALZ. ANTONIO NARRO 1923, BUENAVISTA CP 25315 SALTILLO, COAHUILA.	ESTIMACION No. 2-N

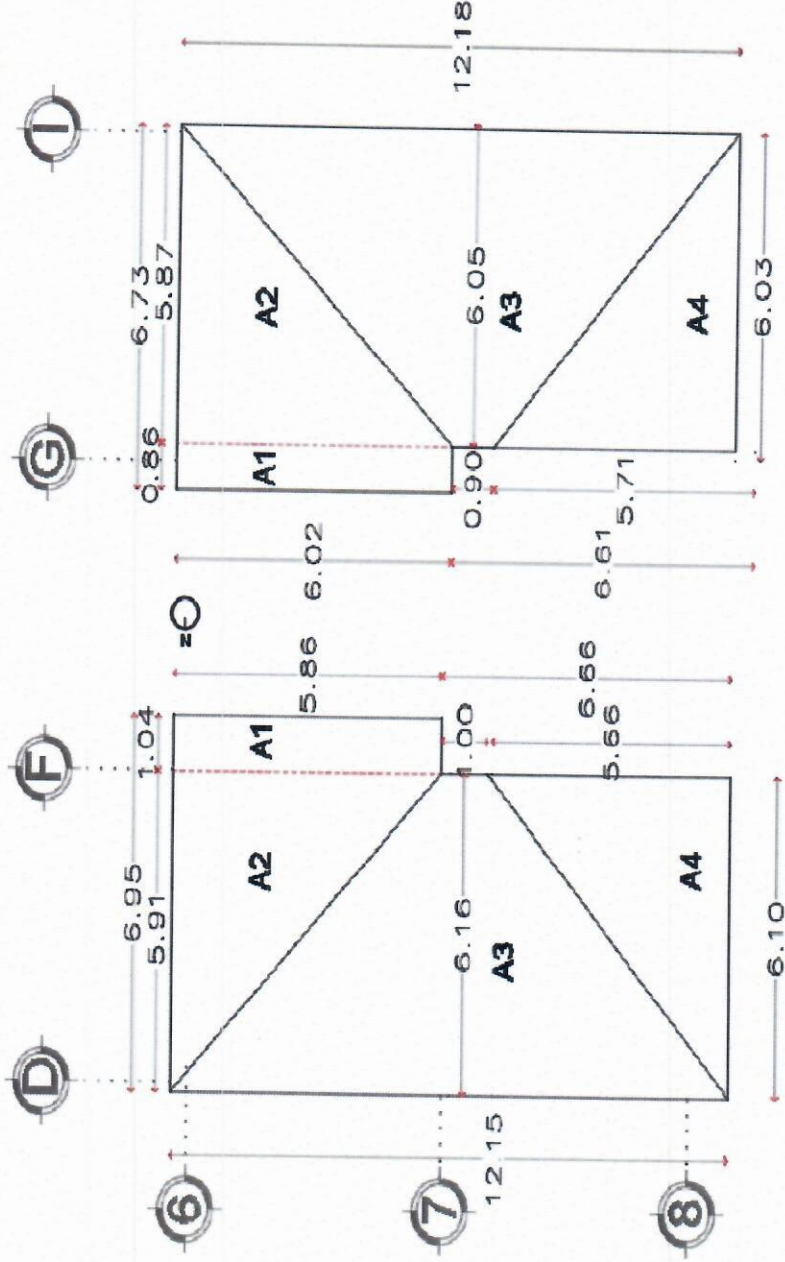

2.2.4.3 COLOCACIÓN DE TABLETA DE MADERA, RECUPERADA Y NUEVA, YA TRATADAS, A UNA ALTURA APROX. DE 10.00 A 11.00 M, INCLUYE; FIJACIÓN, ACARREOS, ELEVACIONES, CORTES, DESPERDICIOS, ANDAMIAJE, PLATAFORMAS DE TRABAJO, EQUIPO, MATERIAL, HERRAMIENTA Y TODO LO NECESARIO PARA SU COLOCACIÓN.

2.2.4.4 SUMINISTRO E INSTALACIÓN DE CAPA DE PROTECCIÓN A BASE ROLLO DE POLIESTER FESTER FELT ASFALTICO, A UNA ALTURA APROX. DE 10.00 A 11.00 M, INCLUYE; MATERIALES, TRASLAPES, DESPERDICIOS, ELEVACIONES, ACARREOS, PREPARACIÓN Y PROTECCIÓN DEL ÁREA, ANDAMIAJE, PLATAFORMAS DE TRABAJO. MANO DE OBRA. HERRAMIENTA. EQUIPO Y TODO LO NECESARIO PARA SU COLOCACIÓN.

ARQ. CIRO AGUSTIN RUIZ RUEDA
POR EL CONTRATISTA



Gen M. Aguilar De La Parra

Monclova # 1562 Col. Republica
Tel. 135-94-55
Saltillo, Coahuila, México.

CROQUIS

CONTRATO No: 040/22 AD. MITO	OBRA: RESTAURACIÓN EN CUBIERTAS Y ENTREPOSOS DEL EDIFICIO "LA GLORIA"	FECHA: 10 OCTUBRE DE 2022
PERIODO: 21 DE JULIO DE 2022 AL 15 DE SEPTIEMBRE DE 2022	UBICACIÓN: CALZ. ANTONIO NARRO 1923, BUENAVISTA CP 25315 SALTILLO, COAHUILA.	ESTIMACION No. 2-N

- 2.3 CUBIERTA A UNA Y DOS AGUAS (ALTURA APROX. 8.00M)
- 2.3.2 LIMPIEZA Y TRATAMIENTO EN CUBIERTA DE UNA Y DOS AGUAS
 2.3.2.10 ANGULOS, TORNILLOS, PLACAS, DOLDADURA, (MEDIDAS APROX. 10.60 X 2.60 M), ELIMINACIÓN DE CORROSIÓN, PINTURA ACRÍLICA O PLÁSTICA, MEDIANTE SOLVENTES (THINER) O AGUARRÁS BIDESTILADO, SE PODRÁ USAR ESPÁTULA DE ACERO PARA EL RETIRO DE RESIDUOS, TRATAMIENTO PARA ELIMINAR LA CORROSIÓN MEDIANTE LA APLICACIÓN DE HEXAMETAFOSFATO DE SODIO DILUIDO EN AGUA DESTILADA AL 5% O EDTA AL 5% BASIFICADO CON SODA CAUSTICA SEGUN SE REQUIERA PARA OBTENER PH DE 9. PARA EL PASIVADO DEL METAL SE PROPONE ÁCIDO FOSFÓRICO AL 4 % EN DISOLUCIÓN ACUOSA Y SERÁ APLICADO SOBRE

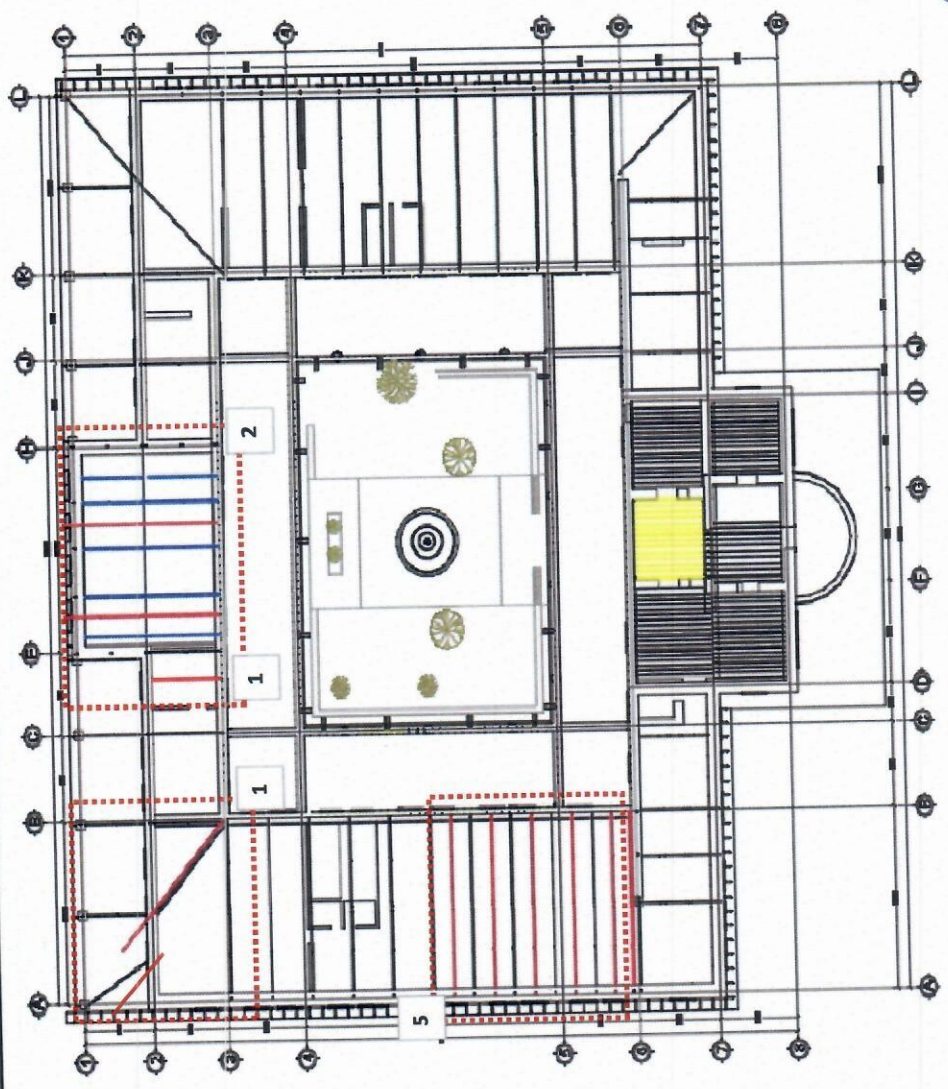

ARQ. CIRO AGUSTIN RUIZ RUEDA
POR EL CONTRATISTA

ING. NATALIA MONSERRAT RODRIGUEZ ACOSTA
SUPERVISOR UAAAN



Expón M. Aguilar De La Garza

Monclova # 1562 Col. Republica
Tel. 135-94-55

Saltillo, Coahuila, México.

CROQUIS

FECHA: 10 OCTUBRE DE 2022
ESTIMACION No. 2-N

OBRA: RESTAURACIÓN EN CUBIERTAS Y ENTREPISOS DEL EDIFICIO "LA GLORIA"
UBICACIÓN: CALZ. ANTONIO NARRO 1923, BUENAVISTA CP 25315 SALTILLO, COAHUILA.

CONTRATO No: 040/22 AD. MITO
PERIODO: 21 DE JULIO DE 2022 AL 15 DE SEPTIEMBRE DE 2022

2.3.3 LIMPIEZA DE ELEMENTOS DE HIERRO Y ACERO; TORNILLOS, TURCAS, UNIONES, PLACAS, DE LA CABRILLA EXISTENTE, ELIMINACIÓN CORROSIÓN, PINTURA ACRÍLICA O PLÁSTICA, MEDIANTE SOLVENTES (THINER) O AGUARRÁS BIDESTILADO, SE PODRÁ USAR ESPÁTULA DE ACERO PARA EL RETIRO DE RESIDUOS, TRATAMIENTO PARA ELIMINAR LA CORROSIÓN MEDIANTE LA APLICACIÓN DE

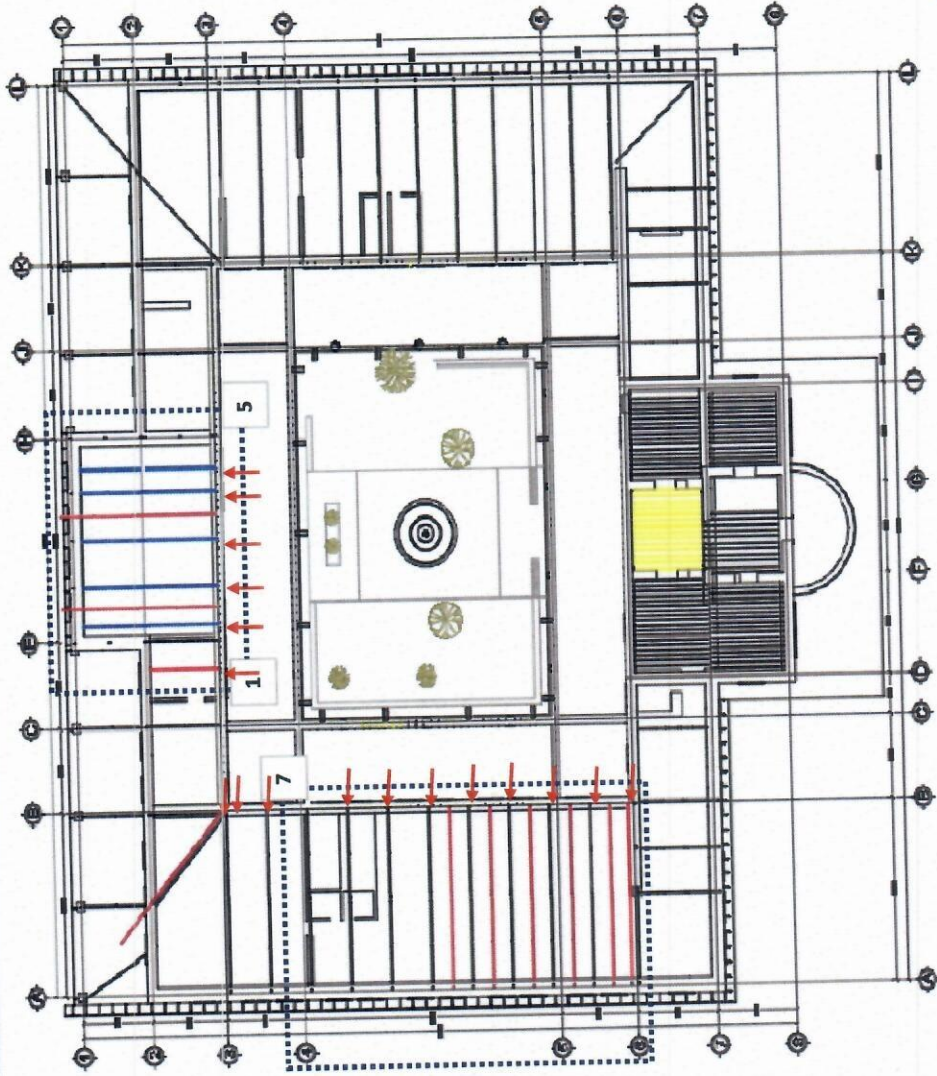

ARG. CIRO AGUSTIN RUIZ RUEDA
POR EL CONTRATISTA

ING. NATALIA MONSERRAT RODRIGUEZ ACOSTA
SUPERVISOR UAAAN



Dr. M. Aguilar De La Parra

Monclova # 1562 Col. Republica
Tel. 135-94-55

Saltillo, Coahuila, México.

CROQUIS

CONTRATO No: 040/22 AD. MITO	OBRA: RESTAURACIÓN EN CUBIERTAS Y ENTREPISOS DEL EDIFICIO "LA GLORIA"	FECHA: 10 OCTUBRE DE 2022
PERIODO: 21 DE JULIO DE 2022 AL 15 DE SEPTIEMBRE DE 2022	UBICACIÓN: CALZ. ANTONIO NARRO 1923, BUENAVISTA CP 25315 SALTILLO, COAHUILA.	ESTIMACION No. 2-N

- 2.4 CUBIERTA PLANA (CORREDORES, ALTURA APROX. 6.00 M)
- 2.4.1 PRELIMINARES EN CUBIERTA PLANA (CORREDORES)
- 2.4.1.3 ELIMINACIÓN DE FLORA O FAUNA PARÁSITA, LIBERANDO EL ESPÉCIMEN CON TODO Y RAÍZ, EN CASO DE QUE EL TALLO DE LA PLANTA SEA DE DIMENSIONES CONSIDERABLES SE CORTARÁ CON SEGUETA Y SE LE INYECTARÁ EL HERBICIDA CON AGUJA HIPODÉRMICA, DESPUÉS SE LIBERARÁ LA RAÍZ CON SUMO CUIDADO PARA NO DAÑAR EL ELEMENTO EN EL CUAL ESTÁ SUJETO, CONSOLIDAR O APUNTALAR LA SUPERFICIE A INTERVENIR, INCLUYE: MATERIALES, ACARREO DE MATERIAL NO ÚTIL DENTRO Y FUERA DE LA OBRA, ANDAMIOS Y TODO LO NECESARIO PARA SU

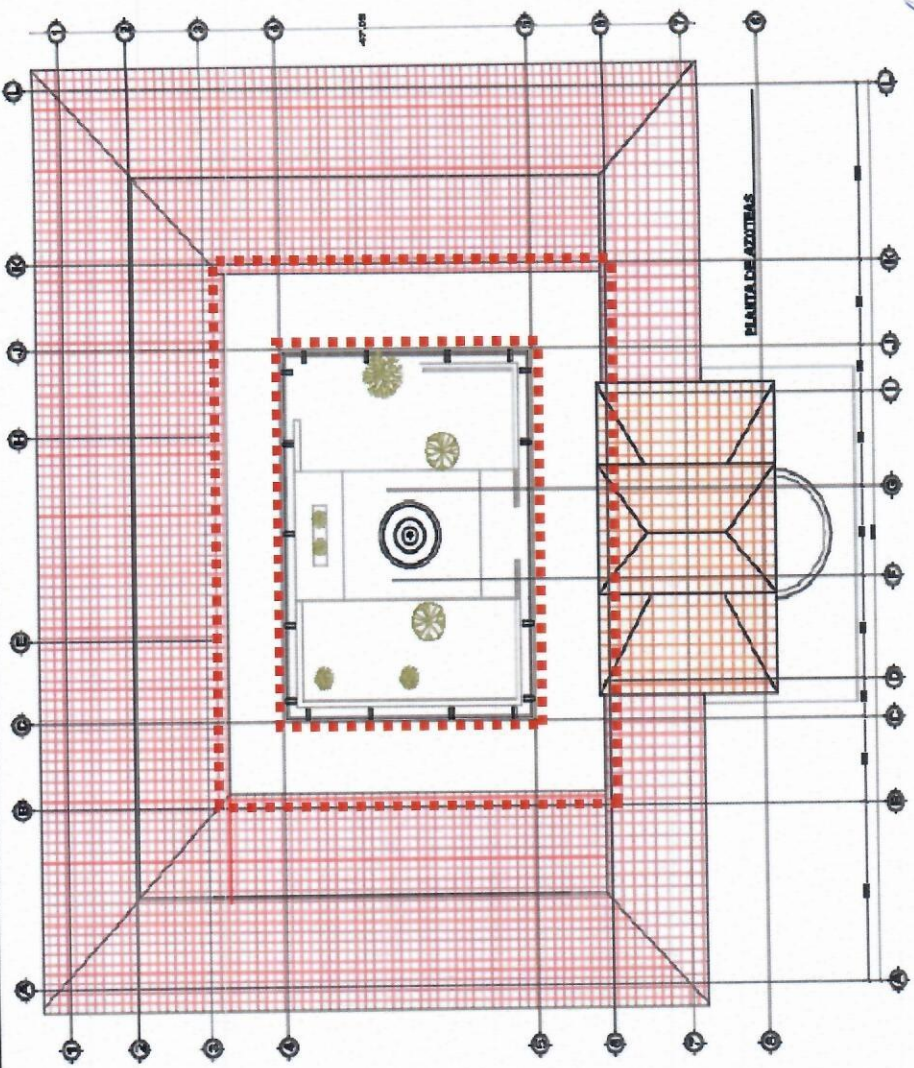

Arq. Ciro Agustín Ruiz Rueda

ARQ. CIRO AGUSTIN RUIZ RUEDA
POR EL CONTRATISTA

ING. NATALIA MONSERRAT RODRIGUEZ ACOSTA
SUPERVISOR UAAAN



Eng. M. Aguilar De La Garza

Monclova # 1562 Col. Republica
Tel. 135-94-55

Saltillo, Coahuila, México.

CROQUIS

CONTRATO No: 040/22 AD. MTTTO	OBRA: RESTAURACIÓN EN CUBIERTAS Y ENTREPISOS DEL EDIFICIO "LA GLORIA"	FECHA: 10 OCTUBRE DE 2022
PERIODO: 21 DE JULIO DE 2022 AL 15 DE SEPTIEMBRE DE 2022	UBICACIÓN: CALZ. ANTONIO NARRO 1923, BUENAVISTA CP 25315 SALTILLO, COAHUILA.	ESTIMACION No. 2-N

2.4.1.10 LIBERACIÓN DE VIGAS DE MADERA, EN MAL ESTADO, UTILIZANDO CINCEL O MARRO DE GOMA DE 5 LB, ASENTANDO GOLPES RASANTES Y SUAVES PARA NO DAÑAR ELEMENTOS ESTRUCTURALES Y/U ORNAMENTALES CIRCUNDANTES, INCLUYE, EMPAQUE EN COSTALES PARA SU ACARREO EN VERTICAL EN PLANTA BAJA, MANO DE OBRA, HERRAMIENTA, EQUIPO Y TODO LO NECESARIO PARA SU EJECUCIÓN.

2.4.1.11 LIBERACIÓN DE INSTALACIÓN ELÉCTRICA, VOZ Y DATOS, OBSOLETA, (CABLEADO, CAJAS CHALUPAS, TUBERÍA Y CUALQUIER ACCESORIO ELÉCTRICO), CON SUMO CUIDADO, MANUALMENTE, EVITANDO DAÑAR CUALQUIER ELEMENTO TRADICIONAL DEL INMUEBLE, INCLUYE; RETIROS, DESCONEXIÓN, ACARRREO DE MATERIAL NO ÚTIL DENTRO Y FUERA DE LA OBRA,

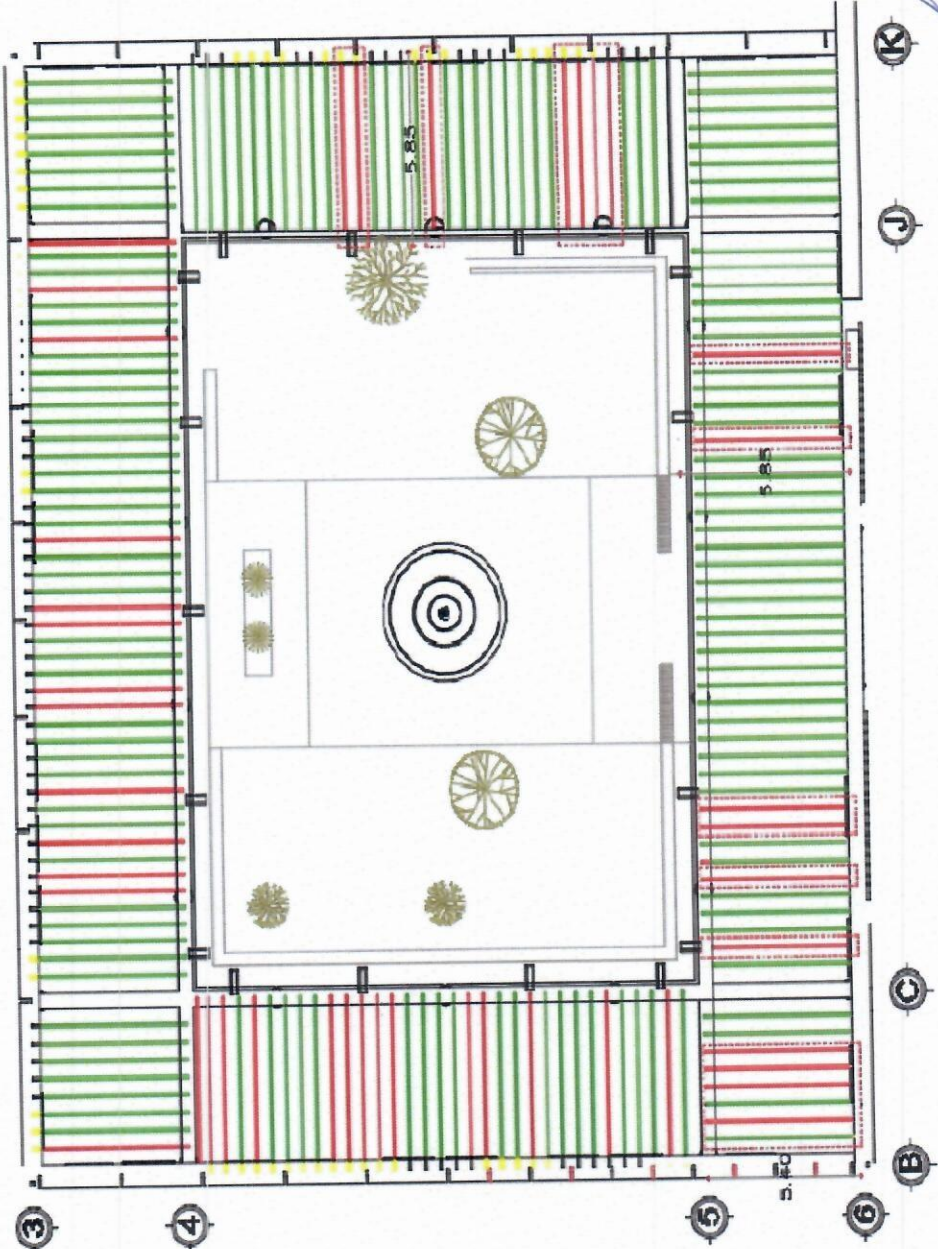

ARG. CIRO AGUSTIN RUIZ RUEDA
POR EL CONTRATISTA



Erón M. Aguayo De La Parra

Monclova # 1562 Col. Republica

Tel. 135-94-55

Saltillo, Coahuila, México.

CROQUIS

CONTRATO No: 040/22 AD. MITTO	OBRA: RESTAURACIÓN EN CUBIERTAS Y ENTREPISOS DEL EDIFICIO "LA GLORIA"	FECHA: 10 OCTUBRE DE 2022
PERIODO: 21 DE JULIO DE 2022 AL 15 DE SEPTIEMBRE DE 2022	UBICACIÓN: CALZ. ANTONIO NARRO 1923, BUENAVISTA CP 25315 SALTILLO, COAHUILA.	ESTIMACION No. 2-N

- 2.4.3 SUMINISTROS Y TRATAMIENTOS EN CUBIERTA PLANA (CORREDORES)
- 2.4.3.1 SUMINISTRO, TRATAMIENTO Y COLOCACIÓN DE VIGAS DE MADERA (MEDIDAS APROX. 3 1/2" X 9 1/2"), DE IGUALES CARACTERÍSTICAS A LA EXISTENTE, DE MADERA DE CALIDAD ÓPTIMA, ESTUFADA, QUE NO ESTÉ FLAMBEADA O LLENA DE NUDOS, SE ESTIBARÁ CORRECTAMENTE EN UN SITIO

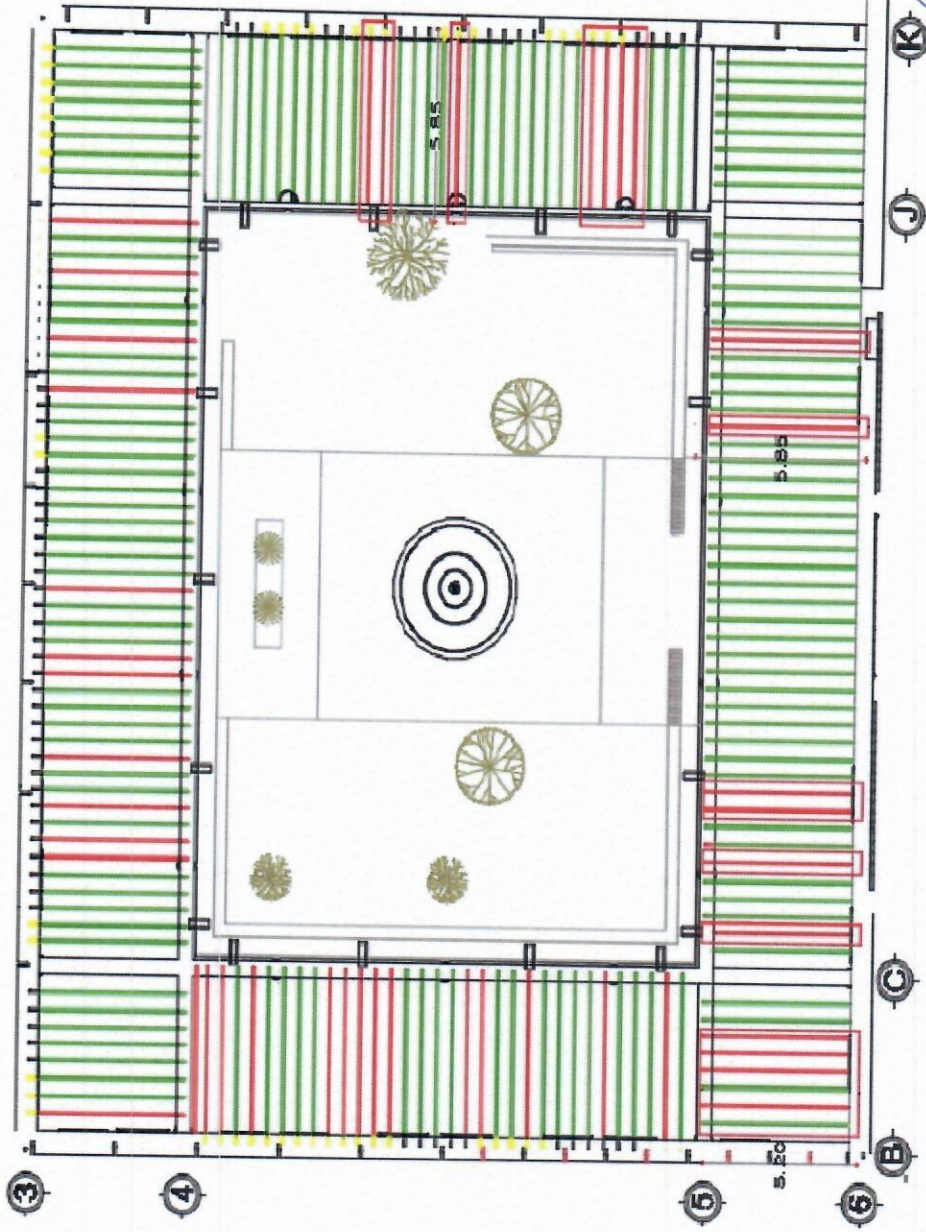

ARQ. CIRO AGUSTIN RUIZ RUEDA
POR EL CONTRATISTA



Ing. M. Aguilar De La Parra

Monclova # 1562 Col. Republica

Tel. 135-94-55

Saltillo, Coahuila, México.

CROQUIS

CONTRATO No: 040/22 AD. MTTT	OBRA: RESTAURACIÓN EN CUBIERTAS Y ENTREPOSOS DEL EDIFICIO "LA GLORIA"	FECHA: 10 OCTUBRE DE 2022
PERIODO: 21 DE JULIO DE 2022 AL 15 DE SEPTIEMBRE DE 2022	UBICACIÓN: CALZ. ANTONIO NARRO 1923, BUENAVISTA CP 25315 SALTILLO, COAHUILA.	ESTIMACION No. 2-N

LADO SUR

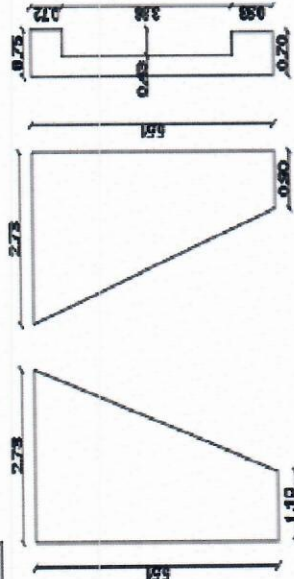
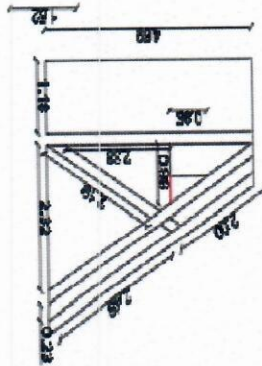

LADO NORTE

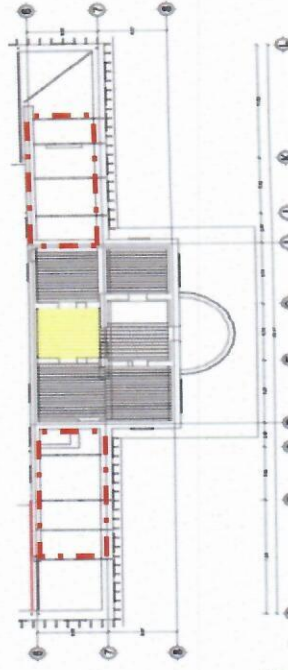
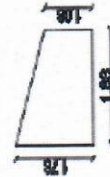
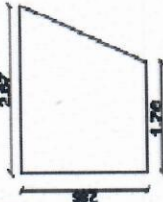
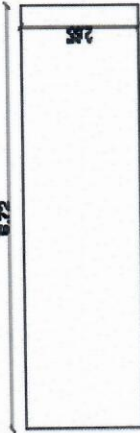
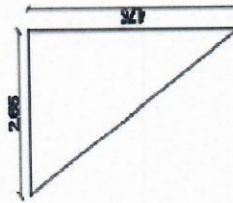

2.4.5 ALBANILERÍA Y ACABADOS EN CUBIERTA PLANA (CORREDORES)

2.4.5.7

REJUNTEO Y RAJUELEADO EN PARAMENTOS Y CORONAS DE PRETILES EXISTENTES, UTILIZANDO MORTERO A BASE DE CAL APAGADA EN OBRA O HIDÓXIDO DE CALCIO (QUIMEX 90, 95 O 97) ARENA Y MUCÍLAGO DE NOPAL EN PROPORCIÓN 1:2.5 (PREVIAS CALAS IN SITU), INCLUYE MANO DE OBRA, INTEGRACIÓN DE APLANADOS EN PARAMENTOS, CORONAS DE PRETILES BROCALES DE BAJADAS DE AGUAS PLUVIALES, A BASE DE MORTERO DE CAL APAGADA EN OBRA O HIDÓXIDO DE CALCIO (QUIMEX 90, 95 O 97) ARENA Y MUCÍLAGO DE NOPAL EN PROPORCIÓN 1:2.5 (PREVIAS CALAS IN SITU), INCLUYE

2.4.5.8

CROQUIS	
CONTRATO No: 040/22 AD. MITO	OBRA: RESTAURACIÓN EN CUBIERTAS Y ENTREPISOS DEL EDIFICIO "LA GLORIA"
PERIODO: 21 DE JULIO DE 2022 AL 15 DE SEPTIEMBRE DE 2022	UBICACIÓN: CALZ. ANTONIO NARRO 1923, BUENAVISTA CP 25315 SALTILLO, COAHUILA.
	FECHA: 10 OCTUBRE DE 2022
	ESTIMACION No. 2-N



- 2.5.2 LIMPIEZA Y TRATAMIENTO EN CUBIERTA PLANA (ENTREPISOS)
- 2.5.2.2 LIMPIEZA Y TRATAMIENTO DE VIGAS DE MADERA EXISTENTES (APROX 3 1/2" X 9 1/2"), EN BUEN ESTADO, RETIRO DE PINTURA VINÍLICA O ACRÍLICA, MANCHA O BARNIZ, MEDIANTE SOLVENTES (THINER) O AGUARRÁS BIDESTILADO, REALIZANDO PRUEBAS PARA VERIFICAR QUE ESTOS PRODUCTOS NO DAÑE LA LIMPIEZA Y TRATAMIENTO DE MADERA EXISTENTES (APROX. 1 1/2" X 6"), EN BUEN ESTADO, RETIRO DE PINTURA VINÍLICA O ACRÍLICA, MANCHA O BARNIZ, MEDIANTE SOLVENTES (THINER) O AGUARRÁS BIDESTILADO, REALIZANDO PRUEBAS PARA VERIFICAR QUE ESTOS PRODUCTOS NO DAÑE LA
- 2.5.2.3 LIMPIEZA Y TRATAMIENTO DE MADERA EXISTENTES (APROX. 1 1/2" X 6"), EN BUEN ESTADO, RETIRO DE PINTURA VINÍLICA O ACRÍLICA, MANCHA O BARNIZ, MEDIANTE SOLVENTES (THINER) O AGUARRÁS BIDESTILADO, REALIZANDO PRUEBAS PARA VERIFICAR QUE ESTOS PRODUCTOS NO DAÑE LA



Eng. M. Ayala De La Garza

Monclova # 1562 Col. Republica

Tel. 135-94-55

Saltillo, Coahuila, México.

CROQUIS

CONTRATO No: 040/22 AD. MITTO	OBRA: RESTAURACIÓN EN CUBIERTAS Y ENTREPISOS DEL EDIFICIO "LA GLORIA"	FECHA: 10 OCTUBRE DE 2022
PERIODO: 21 DE JULIO DE 2022 AL 15 DE SEPTIEMBRE DE 2022	UBICACIÓN: UBICACIÓN: CALZ. ANTONIO NARRO 1923, BUENAVISTA CP 25315 SALTILLO, COAHUILA.	ESTIMACION No. 2-N

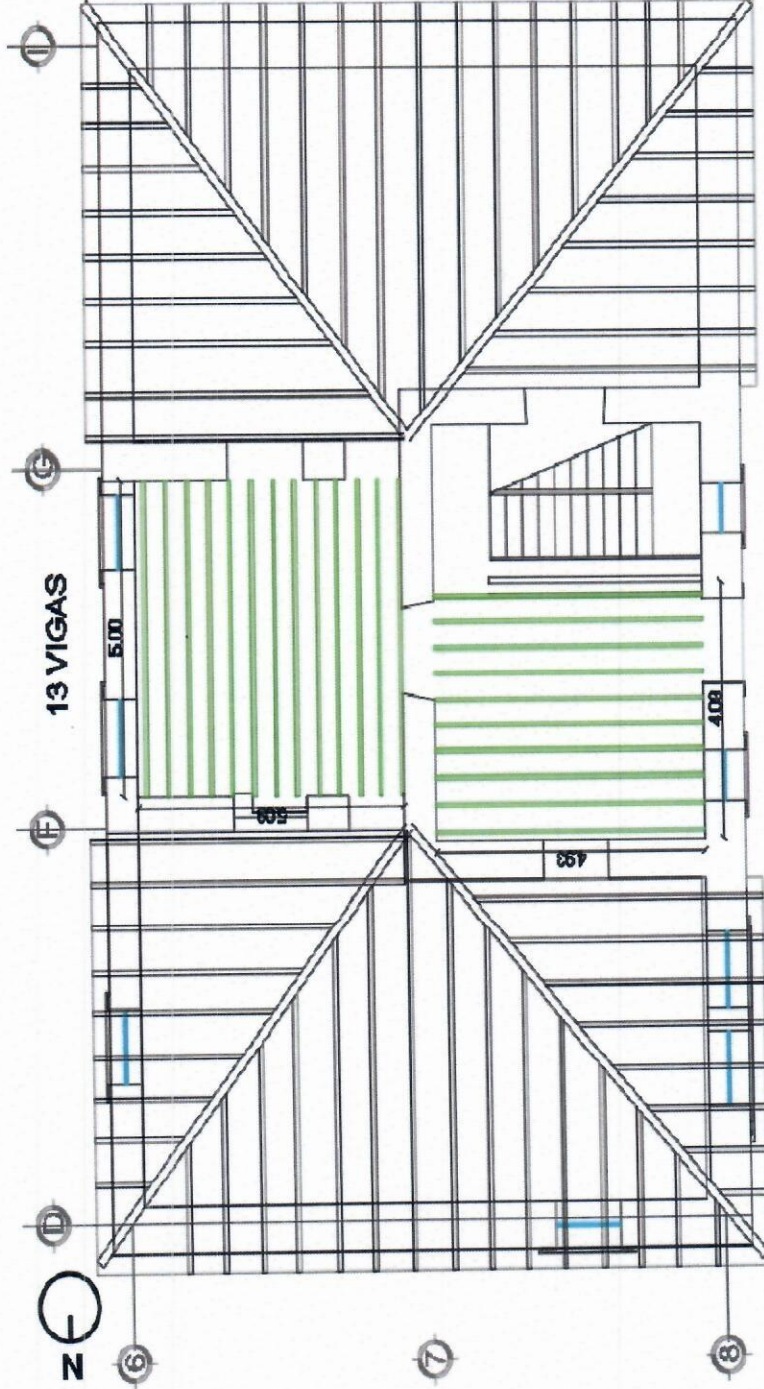

- 2.5.2.2 LIMPIEZA Y TRATAMIENTO DE VIGAS DE MADERA EXISTENTES (APROX 3 1/2" X 9 1/2"), EN BUEN ESTADO, RETIRO DE PINTURA VINILICA O ACRILICA, MANCHA O BARNIZ, MEDIANTE SOLVENTES (THINER) O AGUARRÁS BIDESTILADO, REALIZANDO PRUEBAS PARA VERIFICAR QUE ESTOS PRODUCTOS NO DAÑE LA LIMPIEZA Y TRATAMIENTO DE MADERA EXISTENTES (APROX. 1 1/2" X 6"), EN BUEN ESTADO, RETIRO DE PINTURA VINILICA O ACRILICA, MANCHA O BARNIZ, MEDIANTE SOLVENTES (THINER) O AGUARRÁS BIDESTILADO, REALIZANDO PRUEBAS PARA VERIFICAR QUE ESTOS PRODUCTOS NO DAÑE LA
- 2.5.2.3

ARQ. CIRO AGUSTIN RUIZ RUEDA
POR EL CONTRATISTA

ING. NATALIA MONSERRAT RODRIGUEZ ACOSTA
SUPERVISOR UAAAN



Erón M. Aguilar De La Garza

Monclova # 1562 Col. Republica

Tel. 135-94-55

Saltillo, Coahuila, México.

REPORTE FOTOGRAFICO

CONTRATO No: 040/22 AD. MITTO	OBRA: RESTAURACIÓN EN CUBIERTAS Y ENTREPISOS DEL EDIFICIO "LA GLORIA"	FECHA: 10 OCTUBRE DE 2022
PERIODO: 21 JULIO DE 2022 AL 15 SEPTIEMBRE DE 2022	UBICACIÓN: CALZ. ANTONIO NARRO 1923, BUENAVISTA CP 25315 SALTILLO, COAHUILA.	ESTIMACION No. 2-N

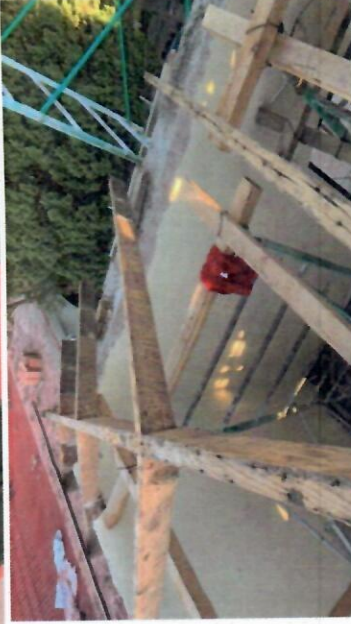

2.1.1 PRELIMINARES EN CUBIERTA A CUATRO AGUAS

2.1.1.6

LIBERACIÓN DE CARGADORES DE MADERA (MEDIDAS APROX. 2 1/2" X 6") CON PIEZAS DE RECUPERACIÓN INCLUYE; ANDAMIAJE, PLATAFORMAS DE TRABAJO, MANIOBRAS, RESGUARDO DE PIEZAS RECUPERADAS, ACARREOS DE MATERIAL NO ÚTIL DENTRO Y FUERA DE LA OBRA Y TODO LO NECESARIO PARA SU EJECUCIÓN.

ARG. CIRO AGUSTIN RUIZ RUEDA
POR EL CONTRATISTA

ING. NATALIA MOSERRT RODRIGUEZ ACOSTA
SUPERVISOR UAAAN



Enrrique M. Aguilar De La Serna

Monclova # 1562 Col. Republica

Tel. 135-94-55

Saltillo, Coahuila, México.

REPORTE FOTOGRAFICO	
CONTRATO No: 040/22 AD. MTTO	OBRA: RESTAURACIÓN EN CUBIERTAS Y ENTREPISOS DEL EDIFICIO "LA GLORIA"
PERIODO: 21 JULIO DE 2022 AL 15 SEPTIEMBRE DE 2022	UBICACIÓN: CALZ. ANTONIO NARRO 1923, BUENAVISTA CP 25315 SALTILLO, COAHUILA.
	FECHA: 10 OCTUBRE DE 2022
	ESTIMACION No: 2-N

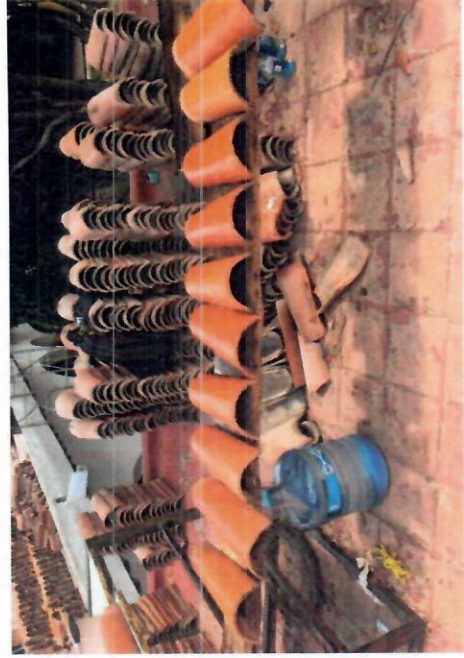
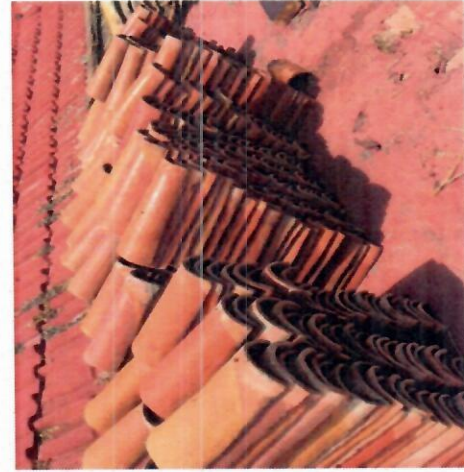
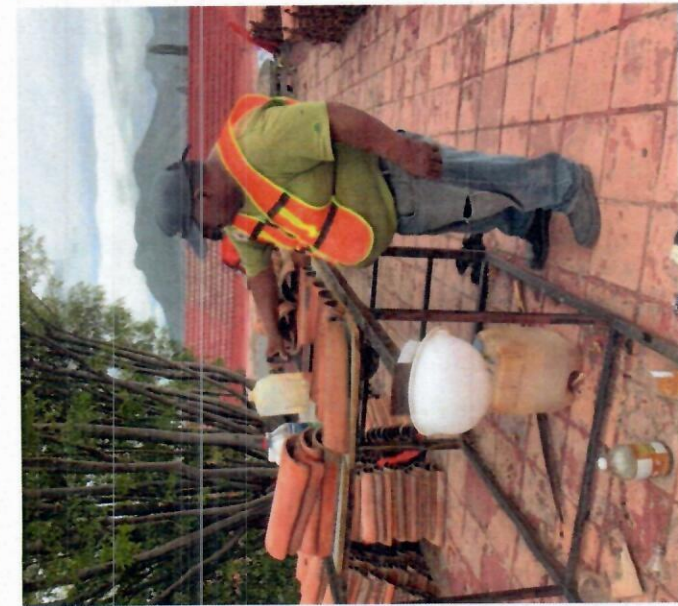

2.1.2 LIMPIEZA Y TRATAMIENTO EN CUBIERTA A CUATRO AGUAS

2.1.2.1 LIMPIEZA Y TRATAMIENTO DE TEJA DE BARRO "COBIJA Y CANAL" (CÓNICA, MEDIA CAÑA O ÁRABE), RECUPERADAS, EN BUEN ESTADO DE CONSERVACIÓN, QUE MANTENGA BARNIZ O ESMALTE ACRÍLICO EN MAL ESTADO, MEDIANTE SOLVENTES (THINER) O AGUARRÁS BIDESTILADO, SE PODRÁ USAR/ESPÁTULA DE METÁLICA PARA EL RETIRO DE RESIDUOS, TRATAMIENTO A BASE DE IMPERMEABILIZANTE REPELENTE O HIDROFUGANTE TRANSPARENTE SILOXANO BASE AGUA TOP

ARG. CIRO AGUSTIN RUIZ RUEDA
POR EL CONTRATISTA

ING. NATALIA MOSERRT RODRIGUEZ ACOSTA
SUPERVISOR UAAAN



Erón M. Aguilar De La Garza

Monclova # 1562 Col. Republica
Tel. 135-94-55

Saltillo, Coahuila, México.

REPORTE FOTOGRAFICO

CONTRATO No: 040/22 AD. MITTO	OBRA: RESTAURACIÓN EN CUBIERTAS Y ENTREPISOS DEL EDIFICIO "LA GLORIA"	FECHA: 10 OCTUBRE DE 2022
PERIODO: 21 JULIO DE 2022 AL 15 SEPTIEMBRE DE 2022	UBICACIÓN: CALZ. ANTONIO NARRO 1923, BUENAVISTA CP 25315 SALTILLO, COAHUILA.	ESTIMACION No. 2-N

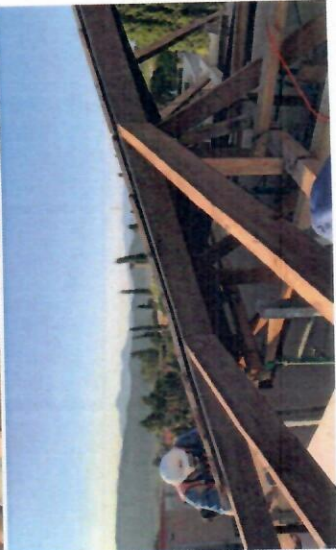
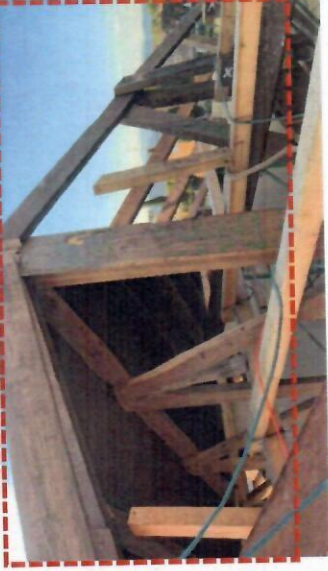
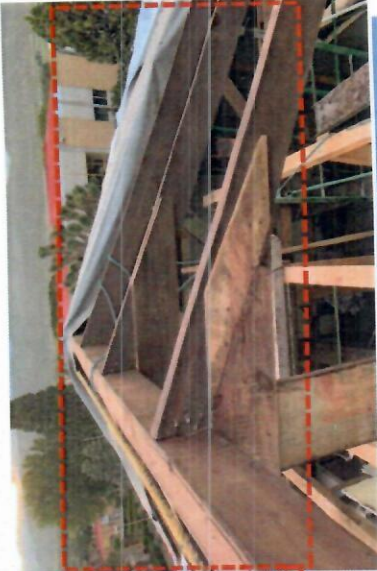

2.1.2.2 LIMPIEZA Y TRATAMIENTO DE CABRILLA DE MADERA EXISTENTES (MEDIDAS APROX. 6.56 X2.00 M), "COLOCADA EN SU SITIO, SIN LIBERAR" (TIRANTE, MONTANTE, TORNAPUNTA, PENDOLÓN Y PAR), QUE PRESENTEN BARNIZ Y MANCHA, MEDIANTE SOLVENTES (THINER) O AGUARRÁS BIDESTILADO, REALIZANDO PRUEBAS PARA VERIFICAR QUE

ARQ. CIRO AGUSTIN RUIZ RUEDA
POR EL CONTRATISTA

ING. NATALIA MOSERRT RODRIGUEZ ACOSTA
SUPERVISOR UAAAN



Don M. Aguila De La Garza

Monclova # 1562 Col. Republica
Tel. 135-94-55

Saltillo, Coahuila, México.

REPORTE FOTOGRAFICO

CONTRATO No: 040/22 AD. MITO	OBRA: RESTAURACIÓN EN CUBIERTAS Y ENTREPISOS DEL EDIFICIO "LA GLORIA"	FECHA: 10 OCTUBRE DE 2022
PERIODO: 21 JULIO DE 2022 AL 15 SEPTIEMBRE DE 2022	UBICACIÓN: CALZ. ANTONIO NARRO 1923, BUENAVISTA CP 25315 SALTILLO, COAHUILA.	ESTIMACION No. 2-N

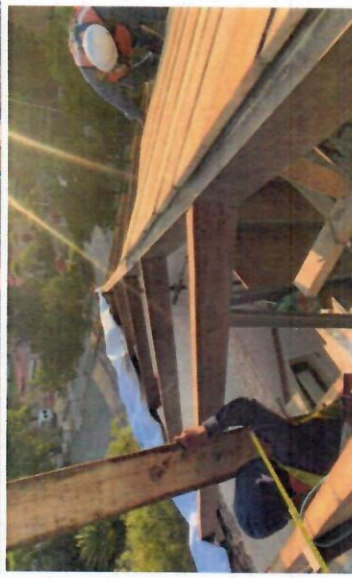

2.1.2.3 LIMPIEZA Y TRATAMIENTO DE CARGADORES DE MADERA, RECUPERADOS, EN BUEN ESTADO (MEDIDAS APROX. 2 1/2" X 6"), QUE PRESENTEN BARNIZ Y MANCHA, MEDIANTE SOLVENTES (THINER) O AGUARRÁS BIDESTILADO, REALIZANDO PRUEBAS PARA VERIFICAR QUE ESTOS PRODUCTOS NO DAÑE LA SUPERFICIE DE LA MADERA, SE PODRÁ USAR ESPÁTULA DE MADERA PARA EL RETIRO DE RESIDUOS, TRATAMIENTO MEDIANTE LA COLOCACIÓN DE ANTI TERMITA, ANTI FLAMA, MANCHA (PREVIA CALA DEL TONO)

ARG. CIRO AGUSTIN RUIZ RUEDA
POR EL CONTRATISTA

ING. NATALIA MOSERRY RODRIGUEZ ACOSTA
SUPERVISOR UAAAN



Enin M. Aguila De La Garza

Monclova # 1562 Col. Republica

Tel. 135-94-55

Saltillo, Coahuila, México.

CONTRATO No: 040/22 AD. MITO	OBRA: RESTAURACIÓN EN CUBIERTAS Y ENTREPISOS DEL EDIFICIO "LA GLORIA"	FECHA: 10 OCTUBRE DE 2022
PERIODO: 21 JULIO DE 2022 AL 15 SEPTIEMBRE DE 2022	UBICACIÓN: CALZ. ANTONIO NARRO 1923, BUENA VISTA CP 25315 SALTILLO, COAHUILA.	ESTIMACION No. 2-N

REPORTE FOTOGRAFICO



2.1.3 SUMINISTROS Y TRATAMIENTOS EN CUBIERTA A CUATRO AGUAS

2.1.3.3 LIMPIEZA Y TRATAMIENTO DE VIGA DE MADERA (MEDIDA APROX. 2 1/2" X 6"), RECUPERADA, EN BUEN ESTADO, QUE PRESENTEN BARNIZ Y MANCHA, MEDIANTE SOLVENTES (THINER) O AGUARRÁS BIDESTILADO, REALIZANDO PRUEBAS PARA VERIFICAR QUE ESTOS PRODUCTOS NO DAÑE LA SUPERFICIE DE LA MADERA, SE PODRÁ USAR ESPÁTULA DE MADERA PARA EL RETIRO DE RESIDUOS, TRATAMIENTO MEDIANTE LA COLOCACIÓN DE ANTI TERMITA, ANTI FLAMA, MANCHA (PREVIA CALA DEL TONO) Y SUMINISTRO Y TRATAMIENTO DE CARGADORES DE MADERA, DE IGUALES CARACTERÍSTICAS A LA EXISTENTE (MEDIDA APROX. 2 1/2" X 6") , DE MADERA DE CALIDAD ÓPTIMA, ESTUFADA, QUE NO ESTÉ FLAMBEADA O LLENA DE NUDOS, SE ESTIBARÁ CORRECTAMENTE EN UN SITO LIBRE DE HUMEDAD Y BAJO TECHO, TRATAMIENTO MEDIANTE LA COLOCACIÓN DE ANTI TERMITA, ANTI FLAMA, MANCHA (PREVIA CALA DEL TONO) Y NUTRIDO CON ACEITE DE LINAZA, GOMA DAMAR Y CERA DE ABEJA.

2.1.3.4

[Handwritten signature]

ARQ. CIRO AGUSTIN RUIZ RUEDA
POR EL CONTRATISTA

ING. NATALIA MOSERRT RODRIGUEZ ACOSTA
SUPERVISOR UAAAN



Enon M. Aguila De La Garza

Monclova # 1562 Col. Republica

Tel. 135-94-55

Saltillo, Coahuila, México.

REPORTE FOTOGRAFICO

CONTRATO No: 040/22 AD. MITO <small>PERIODO: 21 JULIO DE 2022 AL 15 SEPTIEMBRE DE 2022</small>	OBRA: RESTAURACIÓN EN CUBIERTAS Y ENTREPISOS DEL EDIFICIO "LA GLORIA"	FECHA: 10 OCTUBRE DE 2022
UBICACIÓN: CALZ. ANTONIO NARRO 1923, BUENA VISTA CP 25315 SALTILLO, COAHUILA.		ESTIMACION No. 2-N



2.1.3.5 SUMINISTRO Y TRATAMIENTO DE TABLETAS DE MADERA, DE IGUALES CARACTERÍSTICAS A LA EXISTENTE (MEDIDA APROX. 1 1/2" X 8"), DE MADERA DE CALIDAD, ÓPTIMA, ESTUFADA, QUE NO ESTÉ FLAMBEADA O LLENA DE NUDOS, SE ESTIBARÁ CORRECTAMENTE EN UN SITIO LIBRE DE HUMEDAD Y BAJO TECHO, TRATAMIENTO MEDIANTE LA COLOCACIÓN DE ANTI TERMITA, ANTI FLAMA, MANCHA (PREVIA CALA DEL TONO) Y NUTRIDO CON ACEITE DE LINAZA, GOMA DAMAR Y CERA DE ABEJA, APLICANDO DE 3 A 4

ARG. CIRO AGUSTIN RUIZ RUEDA
POR EL CONTRATISTA

ING. NATALIA MOSERRI RODRIGUEZ ACOSTA
SUPERVISOR UAAAN



Erwin M. Aguilar De La Garza

Monclova # 1562 Col. Republica

Tel. 135-94-55

Saltillo, Coahuila, México.

REPORTE FOTOGRAFICO

CONTRATO No: 040/22 AD. MITTO	OBRA: RESTAURACIÓN EN CUBIERTAS Y ENTREPISOS DEL EDIFICIO "LA GLORIA"	FECHA: 10 OCTUBRE DE 2022
PERIODO: 21 JULIO DE 2022 AL 15 SEPTIEMBRE DE 2022	UBICACIÓN: CALZ. ANTONIO NARRO 1923, BUENAVISTA CP 25315 SALTILLO, COAHUILA.	ESTIMACION No. 2-N



2.1.4 CONSOLIDACIONES EN CUBIERTA CUATRO AGUAS
 2.1.4.1 CONSOLIDACION DE CABRILLAS DE MADERA (TIRANTE, MONTANTE, TORNAPUNTA, PENDOLON Y PAR) SE REALIZARA POR MEDIO DE INERTO DE MADERA DE IGUALES CARACTERISTICAS (DIMENSIONES Y TIPO DE MADERA), HACIENDO CORTE Y EMPATE (RAYO DE ZEUS), REFORZANDO CON TORNILLO O VARILLA ROSCADA, RONDANA DE PRESIÓN, TUERCA, TARUGO DE MADERA Y DE RESINA EPÓXICA EN LAS UNIONES, TRATAMIENTO DE INERTOS MEDIANTE LA COLOCACIÓN DE ANTI TERMITA, ANTI FLAMA,

ARG. CIRO AGUSTIN RUIZ RUEDA
 POR EL CONTRATISTA

ING. NATALIA MOSERT RODRIGUEZ ACOSTA
 SUPERVISOR UAAAN



Edmundo M. Aguado De La Garza

Monclova # 1562 Col. Republica
Tel. 135-94-55

Saltillo, Coahuila, México.

REPORTE FOTOGRAFICO

CONTRATO No: 040/22 AD. MTTT <small>PERIODO: 21 JULIO DE 2022 AL 15 SEPTIEMBRE DE 2022</small>	OBRA: RESTAURACIÓN EN CUBIERTAS Y ENTREPISOS DEL EDIFICIO "LA GLORIA"	FECHA: 10 OCTUBRE DE 2022
UBICACIÓN: CALZ. ANTONIO NARRO 1923, BUENAVISTA CP 25315 SALTILLO, COAHUILA.		ESTIMACION No. 2-N



2.1.4.2. COLOCACIÓN DE VIGA DE MADERA, RECUPERADA Y NUEVA, YA TRATADA, A UNA ALTURA APROX. DE 10.00 A 11.00 M, INCLUYE; FIJACIÓN, ACARREOS, ELEVACIONES, CORTES, DESPERDICIOS, PREPARACION DE LA SUPERFICIE DE APOYO, MACHIMBRADO CON PIEZAS DE ADOBE ASENTADO CON ARENA DE ARROYO- CAL, ANDAMIAJE, PLATAFORMAS DE TRABAJO, EQUIPO, MATERIAL, HERRAMIENTA Y TODO LO NECESARIO PARA SU COLOCACIÓN.

ARG. CIRO AGUSTIN RUIZ RUEDA
POR EL CONTRATISTA

ING. NATALIA MOSERRT RODRIGUEZ ACOSTA
SUPERVISOR UAAAN



Erón M. Aguado De La Garza

Monclova # 1562 Col. Republica

Tel. 135-94-55

Saltillo, Coahuila, México.

REPORTE FOTOGRAFICO

CONTRATO No: 040/22 AD. MITTO	OBRA: RESTAURACIÓN EN CUBIERTAS Y ENTREPISOS DEL EDIFICIO "LA GLORIA"	FECHA: 10 OCTUBRE DE 2022
PERIODO: 21 JULIO DE 2022 AL 15 SEPTIEMBRE DE 2022	UBICACIÓN: CALZ. ANTONIO NARRO 1923, BUENAVISTA CP 25315 SALTILLO, COAHUILA.	ESTIMACION No. 2-N



2.1.4.3 COLOCACIÓN DE CARGADORES DE MADERA (RECUPERADA Y NUEVOS, YA TRATADOS), EN SEGUNDO NIVEL DE 0.00 A 6.00 M DE ALTURA APROX. INCLUYE; PREPARACIÓN DE SUPERFICIE DE SOPORTE, MACHIMBRADO CON PIEZAS DE BARRO ASENTADAS CON MORTERO ARENA-CAL-CEMENTO, DESPERDICIOS, CORTES, FIJACIÓN, ELEVACIONES, ACARREOS, ANDAMIAJE, PLATAFORMAS DE TRABAJO, EQUIPO, MATERIAL, HERRAMIENTA Y TODO LO NECESARIO PARA SU

ARQ. CIRO AGUSTIN RUIZ RUEDA
POR EL CONTRATISTA

ING. NATALIA MOSERRT RODRIGUEZ ACOSTA
SUPERVISOR UAAAN

[Handwritten signature]



Don M. Aguila De La Garza

Monclova # 1562 Col. Republica

Tel. 135-94-55

Saltillo, Coahuila, México.

CONTRATO No: 040/22 AD. MITTO	OBRA: RESTAURACIÓN EN CUBIERTAS Y ENTREPISOS DEL EDIFICIO "LA GLORIA"	FECHA: 10 OCTUBRE DE 2022
PERIODO: 21 JULIO DE 2022 AL 15 SEPTIEMBRE DE 2022	UBICACIÓN: CALZ. ANTONIO NARRO 1923, BUENAVISTA CP 25315 SALTILLO, COAHUILA.	ESTIMACION No. 2-N

REPORTE FOTOGRAFICO

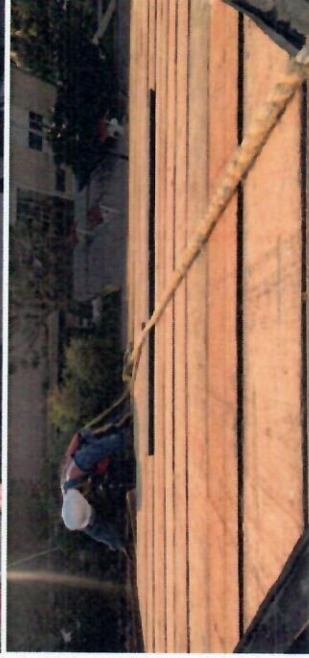

2-1.4.4

COLOCACIÓN DE TABLETA DE MADERA (RECUPERADA Y NUEVA, YA TRATADOS), A UNA ALTURA APROX. DE 12 A 15 M, INCLUYE; CORTES, DESPERDICIOS, FIJACIÓN, ACRREOS, ELEVACIONES, ANDAMIAJE, PLATAFORMAS DE TRABAJO, EQUIPO, MATERIAL, HERRAMIENTA Y TODO LO NECESARIO PARA SU COLOCACIÓN.

ARG. CIRO AGUISTIN RUIZ RUEDA
POR EL CONTRATISTA

ING. NATALIA MOSERRT RODRIGUEZ ACOSTA
SUPERVISOR UAAAN

REPORTE FOTOGRAFICO	
CONTRATO No: 040/22 AD. MITO	OBRA: RESTAURACIÓN EN CUBIERTAS Y ENTREPISOS DEL EDIFICIO "LA GLORIA"
PERIODO: 21 JULIO DE 2022 AL 15 SEPTIEMBRE DE 2022	UBICACIÓN: CALZ. ANTONIO NARRO 1923, BUENAVISTA CP 25315 SALTILLO, COAHUILA.
	FECHA: 10 OCTUBRE DE 2022
	ESTIMACION No. 2-N

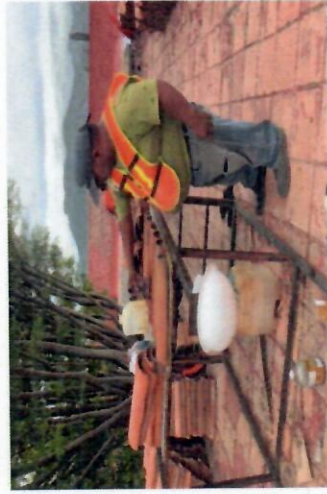
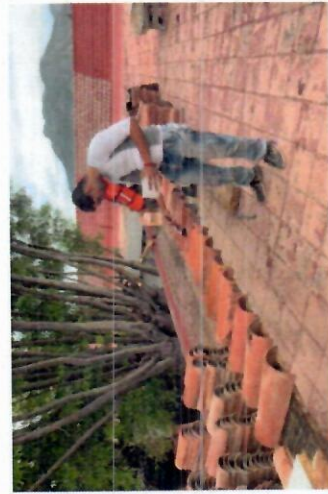

- 2.2 CUBIERTA A TRES AGUAS (ALTIMA APROX. 11.00 M)
- 2.2.2 LIMPIEZA Y TRATAMIENTO EN CUBIERTA DE TRES AGUAS
- 2.2.2.1 LIMPIEZA Y TRATAMIENTO DE TEJA DE BARRO "COBIJA Y CANAL" (CÓNICA, MEDIA CAÑA O ÁRABE, MEDIDAS APROX. 20X40 CM), RECUPERADA, EN BUEN ESTADO DE CONSERVACIÓN, QUE MANTENGA BARNIZ O ESMALTE ACRÍLICO EN MAL ESTADO, MEDIANTE SOLVENTES (THINER) O AGUARRAS BIDESTILADO, SE PODRÁ USAR ESPÁTULA DE METALICA PARA EL RETIRO DE RESIDUOS, TRATAMIENTO IMPERMEABILIZANTE A BASE DE REPELENTE O HIDROFUGANTE TRANSPARENTE SILOXANO BASE AGUA TOP

ARG. CIRO AGUSTIN RUIZ RUEDA
POR EL CONTRATISTA

ING. NATALIA MOSERRT RODRIGUEZ ACOSTA
SUPERVISOR UAAAN



Enón M. Ayala De La Garza

Monclova # 1562 Col. Republica

Tel. 135-94-55

Saltillo, Coahuila, México.

CONTRATO No: 040/22 AD. MITTO	OBRA: RESTAURACIÓN EN CUBIERTAS Y ENTREPISOS DEL EDIFICIO "LA GLORIA"	FECHA: 10 OCTUBRE DE 2022
PERIODO: 21 JULIO DE 2022 AL 15 SEPTIEMBRE DE 2022	UBICACIÓN: CALZ. ANTONIO NARRO 1923, BUENA VISTA CP 25315 SALTILLO, COAHUILA.	ESTIMACION No. 2-N

REPORTE FOTOGRAFICO



2.2.2.4

LIMPIEZA Y TRATAMIENTO DE CARGADORES DE MADERA (MEDIDA APROX. 4" X 8"), RECUPERADA, EN BUEN ESTADO, QUE PRESENTEN BARNIZ Y MANCHA, MEDIANTE SOLVENTES (THINER) O AGUARRÁS BIDESTILADO, REALIZANDO PRUEBAS PARA VERIFICAR QUE ESTOS PRODUCTOS NO DAÑE LA SUPERFICIE DE LA MADERA, SE PODRÁ USAR ESPÁTULA DE MADERA PARA EL RETIRO DE RESIDUOS, TRATAMIENTO MEDIANTE LA COLOCACIÓN DE ANTI TERMITA, ANTI FLAMA, MANCHA (

ARQ. CIRO AGUSTIN RUIZ RUEDA
POR EL CONTRATISTA

ING. NATALIA MOSERTY RODRIGUEZ ACOSTA
SUPERVISOR UAAAN



En M. Aguilar De La Garza

Monclova # 1562 Col. Republica

Tel. 135-94-55

Saltillo, Coahuila, México.

CONTRATO No: 040/22 AD. MITTO	OBRA: RESTAURACIÓN EN CUBIERTAS Y ENTREPISOS DEL EDIFICIO "LA GLORIA"	FECHA: 10 OCTUBRE DE 2022
PERIODO: 21 JULIO DE 2022 AL 15 SEPTIEMBRE DE 2022	UBICACIÓN: CALZ. ANTONIO NARRO 1923, BUENAVISTA CP 25315 SALTILLO, COAHUILA.	ESTIMACION No. 2-N

REPORTE FOTOGRAFICO

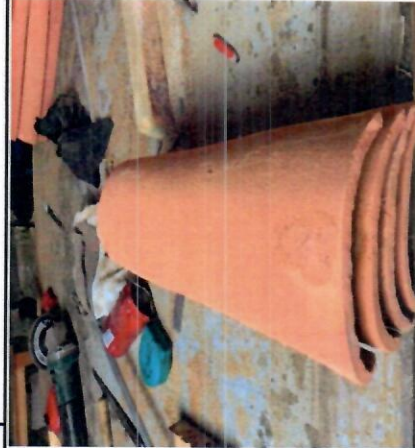

2.2.3 SUMINISTRO Y TRATAMIENTO EN CUBIERTA A TRES AGUAS
 2.2.3.1 SUMINISTRO Y TRATAMIENTO DE TEJAS DE BARRO, ACABADO NATURAL, "COBUJA Y CANAL" (CÓNICA, MEDIA CAÑA O ARABE), DIMENSIONES APROX. 20X40 CM Y CALIDAD A LA EXISTENTE O SIMILAR, TRATAMIENTO DE IMPERMEABILIZANTE A BASE DE REPELENTE O HIDROFUGANTE TRANSPARENTE SILOXANO BASE AGUA TOP COMEX, O SIMILAR, APLICAR HASTA CUBRIR SUPERFICIE Y RELLENO DE POROS, INCLUYE; SUMINISTRO, TRASLAPES, DESPERDICIOS, ACARREO A LA BODEGA DE MATERIALES, ACARREO A LA

ARQ. CIRO AGUISTIN RUIZ RUEDA
 POR EL CONTRATISTA

Handwritten signature in blue ink at the top of the page.



Enón M. Aguado De La Garza

Monclova # 1562 Col. Republica

Tel. 135-94-55

Saltillo, Coahuila, México.

CONTRATO No: 040/22 AD. MITO		FECHA: 10 OCTUBRE DE 2022	
PERIODO: 21 JULIO DE 2022 AL 15 SEPTIEMBRE DE 2022		ESTIMACION No. 2-N	
OBRA: RESTAURACIÓN EN CUBIERTAS Y ENTREPISOS DEL EDIFICIO "LA GLORIA"			
UBICACIÓN: CALZ. ANTONIO NARRO 1923, BUENAVISTA CP 25315 SALTILLO, COAHUILA.			

REPORTE FOTOGRAFICO



2.2.3.2

SUMINISTRO Y TRATAMIENTO DE CUMBRERAS DE BARRO, ACABADO NATURAL, QUE SE ADAPTEN A LAS ARISTAS DE LA CUBIERTA A TRES AGUAS, TRATAMIENTO DE IMPERMEABILIZANTE A BASE DE REPELENTE O HIDROFUGANTE TRANSPARENTE SILOXANO BASE AGUA TOP COMEX, O SIMILAR, APLICAR HASTA CUBRIR SUPERFICIE Y RELLENO DE POROS, INCLUYE, SUMINISTRO, MATERIALES, TRASLAPES, DESPERDICIOS, ACARREO A LA BODEGA DE MATERIALES, ACARREO A LA ZONA DE INTERVENCIÓN.

ARQ. CIRO AGUSTIN RUIZ RUEDA
POR EL CONTRATISTA

ING. NATALIA MOSERRT RODRIGUEZ ACOSTA
SUPERVISOR UAAAN

REPORTE FOTOGRAFICO

CONTRATO No: 040/22 AD. MTTT	OBRA: RESTAURACIÓN EN CUBIERTAS Y ENTREPISOS DEL EDIFICIO "LA GLORIA"	FECHA: 10 OCTUBRE DE 2022
PERIODO: 21 JULIO DE 2022 AL 15 SEPTIEMBRE DE 2022	UBICACIÓN: CALZ. ANTONIO NARRO 1923, BUENAVISTA CP 25315 SALTILLO, COAHUILA.	ESTIMACION No. 2-N



2.2.3.3 SUMINISTRO Y TRATAMIENTO DE ELEMENTOS DE MADERA EN VIGA IPR (TABLA DE MADERA, FORRO DE TRIPLAY, BARROTRES, ETC), DE IGUALES CARACTERISTICAS A LA EXISTENTE, DE MADERA DE CALIDAD ÓPTIMA, ESTUFADA, QUE NO ESTÉ FLAMBEADA O LLENA DE NUDOS, SE ESTIBARÁ CORRECTAMENTE EN UN SITIO LIBRE DE HUMEDAD Y BAJO TECHO, TRATAMIENTO , MEDIANTE LA COLOCACION DE ANTI TERMITA, ANTI FLAMA, MANCHA (PREVIA CALA DEL TONO) Y NUTRIDO CON ACEITE DE LINAZA, GOMA

ARQ. CIRO AGUSTIN RUIZ RUEDA
POR EL CONTRATISTA

ING. NATALIA MOSERRT RODRIGUEZ ACOSTA
SUPERVISOR UAAAN



Erón M. Aguado De La Garza

Monclova # 1562 Col. Republica

Tel. 135-94-55

Salttillo, Coahuila, México.

REPORTE FOTOGRAFICO

CONTRATO No: 040/22 AD. MITTO	OBRA: RESTAURACIÓN EN CUBIERTAS Y ENTREPISOS DEL EDIFICIO "LA GLORIA"	FECHA: 10 OCTUBRE DE 2022
PERIODO: 21 JULIO DE 2022 AL 15 SEPTIEMBRE DE 2022	UBICACIÓN: CALZ. ANTONIO NARRO 1923, BUENA VISTA CP 25315 SALTILLO, COAHUILA.	ESTIMACION No. 2-N

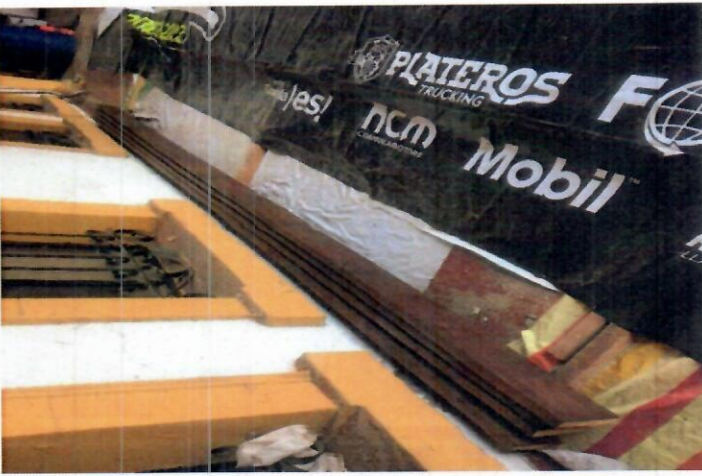

2.2.3.4

SUMINISTRO Y TRATAMIENTO DE CARGADORES DE MADERA (MEDIDAS APROX. 4" X 8"), DE IGUALES CARACTERÍSTICAS A LA EXISTENTE, DE MADERA DE CALIDAD ÓPTIMA, ESTUFADA, QUE NO ESTÉ FLAMBEADA O LLENA DE NUDOS, SE ESTIBARÁ CORRECTAMENTE EN UN SITIO LIBRE DE HUMEDAD Y BAJO TECHO. TRATAMIENTO MEDIANTE LA COLOCACIÓN DE ANTI TERMITA, ANTI FLAMA, MANCHA (PREVIA CALA DEL TONO) Y NUTRIDO CON ACEITE DE LINAZA, GOMA DAMAR Y CERA DE ABEJA, APLICANDO DE 3 A 4

ARQ. CIRO AGUSTIN RUIZ RUEDA
POR EL CONTRATISTA

ING. NATALIA MOSERRT RODRIGUEZ ACOSTA
SUPERVISOR UAAAN



Enón M. Aguilar De La Parra

Monclova # 1562 Col. Republica

Tel. 135-94-55

Saltillo, Coahuila, México.

REPORTE FOTOGRAFICO

CONTRATO No: 040/22 AD. MTT0	OBRA: RESTAURACIÓN EN CUBIERTAS Y ENTREPISOS DEL EDIFICIO "LA GLORIA"	FECHA: 10 OCTUBRE DE 2022
PERIODO: 21 JULIO DE 2022 AL 15 SEPTIEMBRE DE 2022	UBICACIÓN: CALZ. ANTONIO NARRO 1923, BUENAVISTA CP 25315 SALTILLO, COAHUILA.	ESTIMACION No. 2-N



2.2.3.5 SUMINISTRO Y TRATAMIENTO DE TABLETAS DE MADERA (1 1/2" X 6"), DE IGUALES CARACTERISTICAS A LA EXISTENTE, DE MADERA DE CALIDAD ÓPTIMA, ESTUFADA, QUE NO ESTÉ FLAMBEADA O LLENA DE NUDOS, SE ESTIBARÁ CORRECTAMENTE EN UN SITIO LIBRE DE HUMEDAD Y BAJO TECHO, TRATAMIENTO MEDIANTE LA COLOCACIÓN DE ANTI TERMITA, ANTI FLAMA, MANCHA (PREVIA GALA DEL TONO) Y NUTRIDO CON ACEITE DE LINAZA, GOMA DAMAR Y CERA DE ABEJA, APLICANDO DE 3 A

AKG. CIRO AGUSTIN RUIZ RUEDA
FOR EL CONTRATISTA

ING. NATALIA MOSERRT RODRIGUEZ ACOSTA
SUPERVISOR UAAAN



Enrén M. Aguado De La Garza

Monclova # 1562 Col. Republica

Tel. 135-94-55

Saltillo, Coahuila, México.

REPORTE FOTOGRAFICO

CONTRATO No: 040/22 AD. MITO	OBRA: RESTAURACIÓN EN CUBIERTAS Y ENTREPISOS DEL EDIFICIO "LA GLORIA"	FECHA: 10 OCTUBRE DE 2022
PERIODO: 21 JULIO DE 2022 AL 15 SEPTIEMBRE DE 2022	UBICACIÓN: CALZ. ANTONIO NARRO 1923, BUENAVISTA CP 25315 SALTILLO, COAHUILA.	ESTIMACION No. 2-N



2.2.4 INTEGRACIONES EN CUBIERTA A TRES AGUAS

2.2.4.1 COLOCACIÓN DE ELEMENTOS DE MADER EN VIGA IPR, RECUPERADA Y NUEVA, YA TRATADA, A UNA ALTURA APROX. DE 10.00 A 11.00 M, INCLUYE: FIJACIÓN, ACARREOS, ELEVACIONES, CORTES, DESPERDICIOS, PREPARACION DE LA SUPERFICIE DE APOYO, MACHIMBRADO CON PIEZAS DE ADOBE ASENTADO CON ARENA DE ARROYO- CAL, ANDAMIAJE, PLATAFORMAS DE TRABAJO, EQUIPO, MATERIAL, HERRAMIENTA Y TODO LO NECESARIO PARA SU COLOCACIÓN.

ARG. CIRO AGUSTIN RUIZ RUEDA
POR EL CONTRATISTA

ING. NATALIA MOSERRT RODRIGUEZ ACOSTA
SUPERVISOR UAAAN



Enón M. Aguayo De La Parra

Monclova # 1562 Col. Republica

Tel. 135-9455

Saltillo, Coahuila, México.

CONTRATO No: 040/22 AD. MITTO	OBRA: RESTAURACIÓN EN CUBIERTAS Y ENTREPISOS DEL EDIFICIO "LA GLORIA"	FECHA: 10 OCTUBRE DE 2022
PERIODO: 21 JULIO DE 2022 AL 15 SEPTIEMBRE DE 2022	UBICACIÓN: CALZ. ANTONIO NARRO 1923, BUENAVISTA CP 25315 SALTILLO, COAHUILA.	ESTIMACION No. 2-N

REPORTE FOTOGRAFICO



2.2.4.2 COLOCACIÓN DE CARGADORES DE MADERA (4"x8"), RECUPERADA Y NUEVA, YA TRATADAS, A UNA ALTURA APROX. DE 10.00 A 11.00 M, INCLUYE; FIJACIÓN, ACARREOS, ELEVACIONES, CORTES, DESPERDICIOS, PREPARACION DE LA SUPERFICIE DE APOYO, MACHIMBRADO CON PIEZAS DE ADOBE ASENTADO CON ARENA DE ARROYO- CAL, ANDAMIAJE, PLATAFORMAS DE TRABAJO, EQUIPO, MATERIAL, HERRAMIENTA Y TODO LO NECESARIO PARA SU COLOCACIÓN.

ARQ. CIRO AGUSTIN RUIZ RUEDA
POR EL CONTRATISTA

ING. NATALIA MOSERY RODRIGUEZ ACOSTA
SUPERVISOR UAAAN



Erón M. Aguado De La Garza

Monclova # 1562 Col. Republica

Tel. 135-94-55

Saltillo, Coahuila, México.

REPORTE FOTOGRAFICO

CONTRATO No: 040/22 AD. MITO
PERIODO: 21 JULIO DE 2022 AL 15 SEPTIEMBRE DE 2022

OBRA: RESTAURACIÓN EN CUBIERTAS Y ENTREPISOS DEL EDIFICIO "LA GLORIA"

UBICACIÓN: CALZ. ANTONIO NARRO 1923, BUENAVISTA CP 25315 SALTILLO, COAHUILA.

FECHA: 10 OCTUBRE DE 2022

ESTIMACION No. 2-N

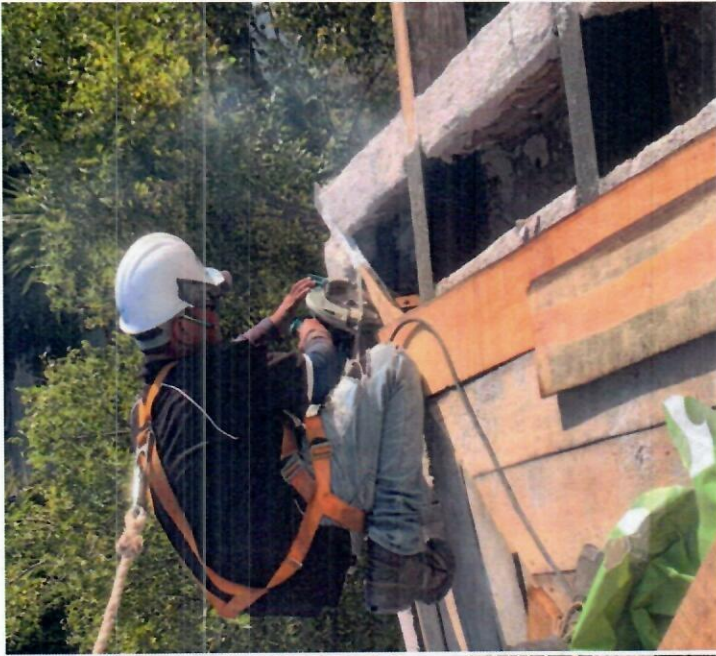
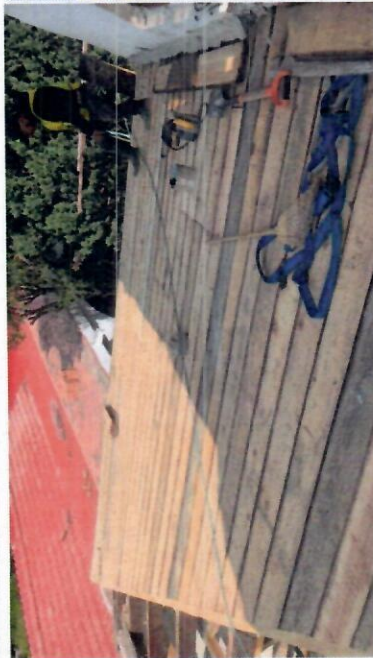

2.2.4.3

COLOCACIÓN DE TABLETA DE MADERA, RECUPERADA Y NUEVA, YA TRATADAS, A UNA ALTURA APROX. DE 10.00 A 11.00 M, INCLUYE: FIJACIÓN, ACARREOS, ELEVACIONES, CORTES, DESPERDICIOS, ANDAMIAJE, PLATAFORMAS DE TRABAJO, EQUIPO, MATERIAL, HERRAMIENTA Y TODO LO NECESARIO PARA SU COLOCACIÓN.

ARG. CIRO AGUSTIN RUIZ RUEDA
POR EL CONTRATISTA

ING. NATALIA MOSERRT RODRIGUEZ ACOSTA
SUPERVISOR UAAAN

Erón M. Aguado De La Garza



Erwin M. Aguilar De La Garza

Monclova # 1562 Col. Republica

Tel. 135-94-55

Saltitillo, Coahuila, México.

REPORTE FOTOGRAFICO

CONTRATO No: 040/22 AD. MITTO	OBRA: RESTAURACIÓN EN CUBIERTAS Y ENTREPISOS DEL EDIFICIO "LA GLORIA"	FECHA: 10 OCTUBRE DE 2022
PERIODO: 23 JULIO DE 2022 AL 15 SEPTIEMBRE DE 2022	UBICACIÓN: CALZ. ANTONIO NARRO 1923, BUENAVISTA CP 25315 SALTILLO, COAHUILA.	ESTIMACION No. 2-N

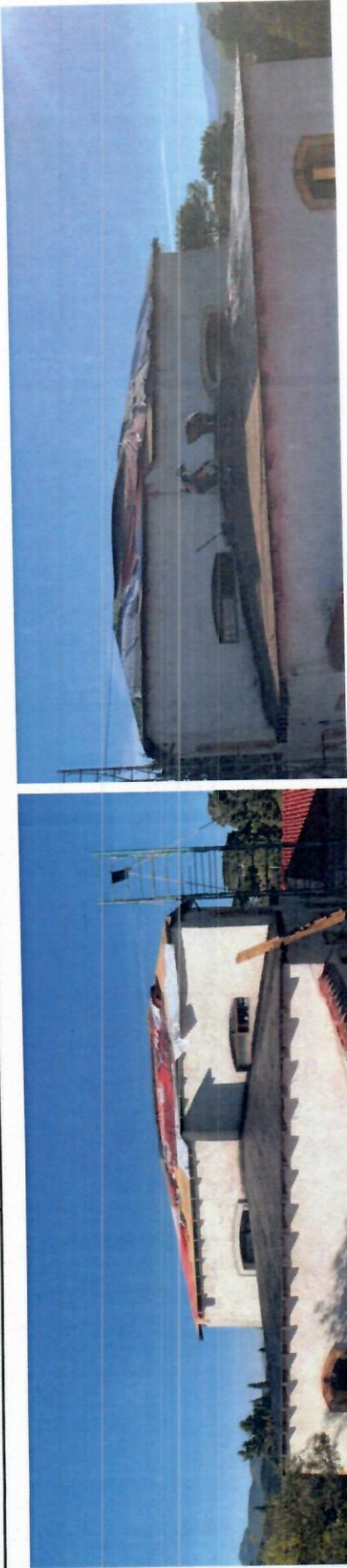

2.2.4.4 
 ARG. CIRO AGUSTIN RUIZ RUEDA
 POR EL CONTRATISTA

SUMINISTRO E INSTALACIÓN DE CAPA DE PROTECCIÓN A BASE ROLLO DE POLIESTER FESTER FELT ASFALTICO, A UNA ALTURA APROX. DE 10.00 A 11.00 M, INCLUYE: MATERIALES, TRASLAPES, DESPERDICIOS, ELEVACIONES, ACARREOS, PREPARACIÓN Y PROTECCIÓN DEL ÁREA, ANDAMIAJE, PLATAFORMAS DE TRABAJO, MANO DE OBRA, HERRAMIENTA, EQUIPO Y TODO LO NECESARIO PARA SU COLOCACIÓN.

ING. NATALIA MOSERRT RODRIGUEZ ACOSTA
 SUPERVISOR UAAAN



Erwin M. Aguado De La Garza

Monclova # 1562 Col. Republica

Tel. 135-94-55

Saltillo, Coahuila, México.

REPORTE FOTOGRAFICO

CONTRATO No: 040/22 AD. MITTO
PERIODO: 21 JUNIO DE 2022 AL 15 SEPTIEMBRE DE 2022

OBRA: RESTAURACIÓN EN CUBIERTAS Y ENTREPISOS DEL EDIFICIO "LA GLORIA"
UBICACIÓN: CALZ. ANTONIO NARRO 1923, BUENAVISTA CP 25315 SALTILLO, COAHUILA.

FECHA: 10 OCTUBRE DE 2022
ESTIMACION No. 2-N

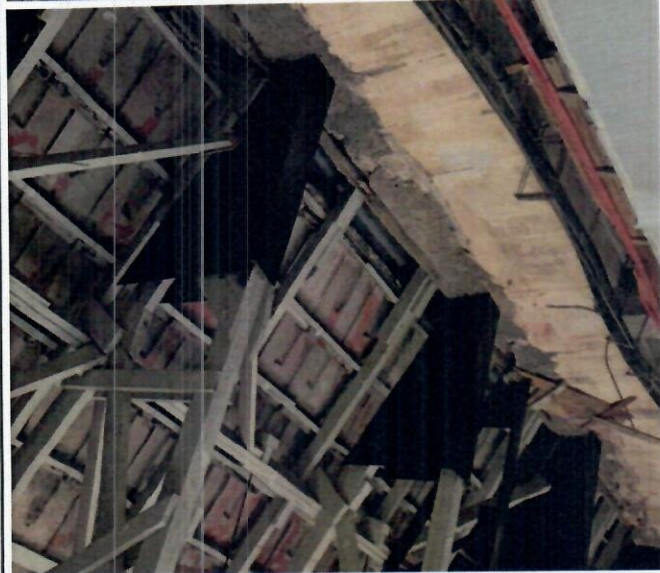

- 2.3 CUBIERTA A UNA Y DOS AGUAS (ALTURA APROX. 8.00M)
- 2.3.2 LIMPIEZA Y TRATAMIENTO EN CUBIERTA DE UNA Y DOS AGUAS
- 2.3.2.10 LIMPIEZA DE CABRILLA DE ACERO, A BASE DE ÁNGULOS, TORNILLOS, PLACAS, DOLDADURA, (MEDIDAS APROX. 10.60 X 2.60 M), ELIMINACIÓN DE CORROSIÓN, PINTURA ACRÍLICA O PLÁSTICA, MEDIANTE SOLVENTES (THINER) O AGUARRÁS BIDESTILADO, SE PODRÁ USAR ESPÁTULA DE ACERO PARA EL RETIRO DE RESIDUOS, TRATAMIENTO DE LIMPIEZA DE ELEMENTOS DE HIERRO Y ACERO, TORNILLOS, TURCAS, UNIONES, PLACAS, DE LA CABRILLA EXISTENTE, ELIMINACIÓN CORROSIÓN, PINTURA ACRÍLICA O PLÁSTICA, MEDIANTE SOLVENTES (THINER) O AGUARRÁS BIDESTILADO, SE PODRÁ USAR ESPÁTULA DE ACERO PARA EL RETIRO DE RESIDUOS, TRATAMIENTO PARA ELIMINAR LA

ARQ. CIRO AGUSTIN RUIZ RUEDA
POR EL CONTRATISTA

ING. NATALIA MOSERRT RODRIGUEZ ACOSTA
SUPERVISOR UAAAN

Handwritten signature in blue ink.

Erón M. Ayala De La Garza
 Monclova # 1562 Col. Republica
 Tel. 135-94-55
 Saltillo, Coahuila, México.



REPORTE FOTOGRAFICO	
CONTRATO No: 040/22 AD. MTO	FECHA: 10 OCTUBRE DE 2022
PERIODO: 21 JULIO DE 2022 AL 15 SEPTIEMBRE DE 2022	ESTIMACION No. 2-N
OBRA: RESTAURACIÓN EN CUBIERTAS Y ENTREPISOS DEL EDIFICIO "LA GLORIA"	
UBICACIÓN: CALZ. ANTONIO NARRO 1923, BUENA VISTA CP 25315 SALTILLO, COAHUILA.	

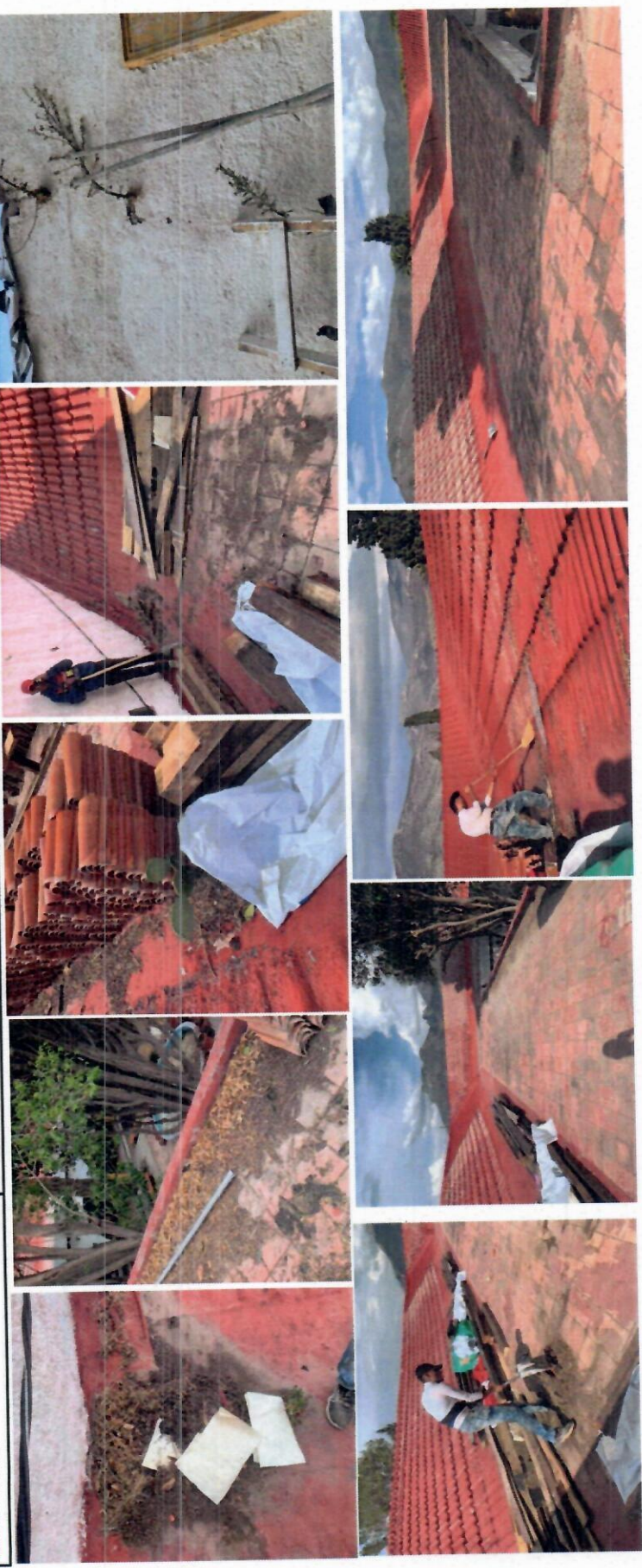

2.4 CUBIERTA PLANA (CORREDORES, ALTURA APROX. 6.00 M)
 2.4.1 PRELIMINARES EN CUBIERTA PLANA (CORREDORES)
 2.4.1.3 ELIMINACIÓN DE FLORA O FAUNA PARASITA, LIBERANDO EL ESPÉCIMEN CON TODO Y RAÍZ, EN CASO DE QUE EL TALLO DE LA PLANTA SEA DE DIMENSIONES CONSIDERABLES SE CORTARÁ CON SEGUETA Y SE LE INYECTARÁ EL HERBICIDA CON AGUA HIPODÉRMICA, DESPUÉS SE LIBERARÁ LA RAÍZ CON SUMO CUIDADO PARA NO

ARG. CIRO AGUSTIN RUIZ RUEDA
 POR EL CONTRATISTA

ING. NATALIA MOSERRT RODRIGUEZ ACOSTA
 SUPERVISOR UAAAN



Enr. M. Aguado De La Parra

Monclova # 1562 Col. Republica

Tel. 135-94-55

Saltillo, Coahuila, México.

REPORTE FOTOGRAFICO

CONTRATO No: 040/22 AD. MITO
PERIODO: 21 JULIO DE 2022 AL 15 SEPTIEMBRE DE 2022

OBRA: RESTAURACIÓN EN CUBIERTAS Y ENTREPISOS DEL EDIFICIO "LA GLORIA"

UBICACIÓN: CALZ. ANTONIO NARRO 1923, BUENAVISTA CP 25315 SALTILLO, COAHUILA.

FECHA: 10 OCTUBRE DE 2022

ESTIMACION No. 2-N



2.4.1-10

LIBERACIÓN DE VIGAS DE MADERA, EN MAL ESTADO, UTILIZANDO CINCEL O MARRO DE GOMA DE 5 LB, ASENTANDO GOLPES RASANTES Y SUAVES PARA NO DAÑAR ELEMENTOS ESTRUCTURALES Y/O ORNAMENTALES CIRCUNDANTES, INCLUYE, EMPAQUE EN COSTALES PARA SU ACARREO EN VERTICAL EN PLANTA BAJA, MANO DE OBRA, HERRAMIENTA, EQUIPO Y TODO LO NECESARIO PARA SU EJECUCIÓN.

ARQ. CIRO AGUSTIN RUIZ RUEDA
POR EL CONTRATISTA

ING. NATALIA MOSERRI RODRIGUEZ ACOSTA
SUPERVISOR UAAAN



Enón M. Aguado De La Garza

Monclova # 1562 Col. Republica
Tel. 135-94-55

Saltillo, Coahuila, México.

CONTRATO No: 040/22 AD. MITO	OBRA: RESTAURACIÓN EN CUBIERTAS Y ENTREPISOS DEL EDIFICIO "LA GLORIA"	FECHA: 10 OCTUBRE DE 2022
PERIODO: 21 JULIO DE 2022 AL 15 SEPTIEMBRE DE 2022	UBICACIÓN: CALZ. ANTONIO NARRO 1923, BUENAVISTA CP 25315 SALTILLO, COAHUILA.	ESTIMACION No. 2-N

REPORTE FOTOGRAFICO



24.1.11

ARG. CIRO AGUSTIN RUIZ RUEDA

ARG. CIRO AGUSTIN RUIZ RUEDA
POR EL CONTRATISTA

LIBERACIÓN DE INSTALACIÓN ELÉCTRICA, VOZ Y DATOS, OBSOLETA, (CABLEADO, CAJAS CHALUPAS, TUBERÍA Y CUALQUIER ACCESORIO ELÉCTRICO), CON SUMO CUIDADO, MANUALMENTE, EVITANDO DAÑAR CUALQUIER ELEMENTO TRADICIONAL DEL INMUEBLE, INCLUYE; DESCONEXIÓN, RETIROS, ACARRREO DE MATERIAL NO ÚTIL/DENTRO Y

ING. NATALIA MOSERRY RODRIGUEZ ACOSTA
SUPERVISOR UAAAN

Handwritten signatures in blue ink at the top of the page.



CONTRATO No: 040/22 AD. MITTO	OBRA: RESTAURACIÓN EN CUBIERTAS Y ENTREPISOS DEL EDIFICIO "LA GLORIA"	FECHA: 10 OCTUBRE DE 2022
PERIODO: 21 JULIO DE 2022 AL 15 SEPTIEMBRE DE 2022	UBICACIÓN: CALZ. ANTONIO NARRO 1923, BUENAVISTA CP 25315 SALTILLO, COAHUILA.	ESTIMACION No. 2-N



- 2.4.2 LIMPIEZA Y TRATAMIENTO EN CUBIERTA PLANA (CORREDORES)
- 2.4.2.1 LIMPIEZA VIGAS DE MADERA EXISTENTES EN BUEN ESTADO (3 1/2" X 9 1/2"), RETIRO DE PINTURA VINILICA O ACRILICA, MEDIANTE SOLVENTES (THINER) O AGUARRÁS BIDESTILADO, REALIZANDO PRUEBAS PARA VERIFICAR QUE ESTOS PRODUCTOS NO DAÑE LA SUPERFICIE DE LA MADERA, SE PODRÁ USAR ESPÁTULA DE MADERA PARA EL LIMPIEZA DE TABLETA DE MADERA EXISTENTES EN BUEN ESTADO (1" X 6"), MEDIANTE SOLVENTES (THINER) O AGUARRÁS BIDESTILADO, REALIZANDO PRUEBAS PARA VERIFICAR QUE ESTOS PRODUCTOS NO DAÑE LA SUPERFICIE DE LA MADERA, SE PODRÁ USAR ESPÁTULA DE MADERA PARA EL RETIRO DE PINTURA VINILICA O ACRILICA,



ARG. CIRO AGUSTIN RUIZ RUEDA
POR EL CONTRATISTA

ING. NATALIA MOSERET RODRIGUEZ ACOSTA
SUPERVISOR UAAAN



Enrrique M. Aguilar De La Parra

Monclova # 1562 Col. Republica
Tel. 135-94-55

Saltillo, Coahuila, México.

CONTRATO No: 040/22 AD. MITO	OBRA: RESTAURACIÓN EN CUBIERTAS Y ENTREPISOS DEL EDIFICIO "LA GLORIA"	FECHA: 10 OCTUBRE DE 2022
PERIODO: 21 JULIO DE 2022 AL 15 SEPTIEMBRE DE 2022	UBICACIÓN: CALZ. ANTONIO NARRO 1923, BUENAVISTA CP 25315 SALTILLO, COAHUILA.	ESTIMACION No. 2-N

REPORTE FOTOGRAFICO



2.4.3 SUMINISTROS Y TRATAMIENTOS EN CUBIERTA PLANA (CORREDORES)

2.4.3.1

SUMINISTRO, TRATAMIENTO Y COLOCACIÓN DE VIGAS DE MADERA (MEDIDAS APROX. 3 1/2" X 9 1/2"), DE IGUALES CARACTERÍSTICAS A LA EXISTENTE, DE MADERA DE CALIDAD ÓPTIMA, ESTUFADA, QUE NO ESTÉ FLAMBEADA O LLENA DE NUDOS, SE ESTIBARÁ CORRECTAMENTE EN UN SITIO LIBRE DE HUMEDAD Y BAJO TECHO.

ARG. CIRO AGUSTIN RUIZ RUEDA
POR EL CONTRATISTA

ING. NATALIA MOSERRT RODRIGUEZ ACOSTA
SUPERVISOR UAAAN

Enrrique M. Aguilar De La Parra



Erón M. Aguila De La Garza

Monclova # 1562 Col. Republica

Tel. 135-94-55

Saltillo, Coahuila, México.

CONTRATO No: 040/22 AD. MITO	FECHA: 10 OCTUBRE DE 2022
PERIODO: 21 JULIO DE 2022 AL 15 SEPTIEMBRE DE 2022	ESTIMACION No. 2-N
REPORTE FOTOGRAFICO	
OBRA: RESTAURACIÓN EN CUBIERTAS Y ENTREPISOS DEL EDIFICIO "LA GLORIA"	
UBICACIÓN: CALZ. ANTONIO NARRO 1923, BUENAVISTA CP 25315 SALTILLO, COAHUILA.	



2.4.3
2.4.3.1

SUMINISTROS Y TRATAMIENTOS EN CUBIERTA PLANA (CORREDORES)
SUMINISTRO, TRATAMIENTO Y COLOCACIÓN DE VIGAS DE MADERA (MEDIDAS APROX. 3 1/2" X 9 1/2"), DE IGUALES CARACTERÍSTICAS A LA EXISTENTE, DE MADERA DE CALIDAD ÓPTIMA, ESTUFADA, QUE NO ESTÉ FLAMBEADA O LLENA DE NUDOS, SE ESTIBARÁ CORRECTAMENTE EN UN SITIO LIBRE DE HUMEDAD Y BAJO TECHO.

ARQ. CIRO AGUSTIN RUIZ RUEDA
POR EL CONTRATISTA

ING. NATALIA MOSERRT RODRIGUEZ ACOSTA
SUPERVISOR UAAAN



Enón M. Aguado De La Garza
 Monclova # 1562 Col. Republica
 Tel. 135-94-55

Saltillo, Coahuila, México.

CONTRATO No: 040/22 AD. MITTO	OBRA: RESTAURACIÓN EN CUBIERTAS Y ENTREPISOS DEL EDIFICIO "LA GLORIA"	FECHA: 10 OCTUBRE DE 2022
PERIODO: 21 JULIO DE 2022 AL 15 SEPTIEMBRE DE 2022	UBICACIÓN: CALZ. ANTONIO NARRO 1923, BUENAVISTA CP 25315 SALTILLO, COAHUILA.	ESTIMACION No. 2-N

REPORTE FOTOGRAFICO



2.4.5 ALBANILERÍA Y ACABADOS EN CUBIERTA PLANA (CORREDORES)
 2.4.5.7 REJUNTEO Y RAJUELEADO EN PARAMENTOS Y CORONAS DE PRETILES EXISTENTES, UTILIZANDO MORTERO A BASE DE CAL APAGADA EN OBRA O HIDRÓXIDO DE CALCIO (QUIMEX 90, 95 O 97) ARENA Y MUCILAGO DE NOPAL EN PROPORCIÓN 1:2.5 (PREVIAS CALAS IN SITU), INCLUYE MANO DE OBRA, HERRAMIENTA, INTEGRACIÓN DE APLANADOS EN PARAMENTOS, CORONAS DE PRETILES BROCAJOS DE AGUAS PLUVIALES, A BASE DE MORTERO DE CAL APAGADA EN OBRA O HIDRÓXIDO DE CALCIO (QUIMEX 90, 95 O 97) ARENA Y MUCILAGO DE NOPAL EN PROPORCIÓN 1:2.5 (PREVIAS CALAS IN SITU), INCLUYE PREPARACIÓN DE LA SUPERFICIE,

ARQ. CIRO AGUSTIN RUIZ RUEDA
 POR EL CONTRATISTA

ING. NATALIA MOSERT RODRIGUEZ ACOSTA
 SUPERVISOR UAAAN

[Handwritten signatures]

CONTRATO No: 040/22 AD. MITO		FECHA: 10 OCTUBRE DE 2022	
PERIODO: 21 JULIO DE 2022 AL 15 SEPTIEMBRE DE 2022		ESTIMACION No. 2-N	
OBRA: RESTAURACIÓN EN CUBIERTAS Y ENTREPISOS DEL EDIFICIO "LA GLORIA"			
UBICACIÓN: CALZ. ANTONIO NARRO 1923, BUENA VISTA CP 25315 SALTILLO, COAHUILA.			

REPORTE FOTOGRAFICO

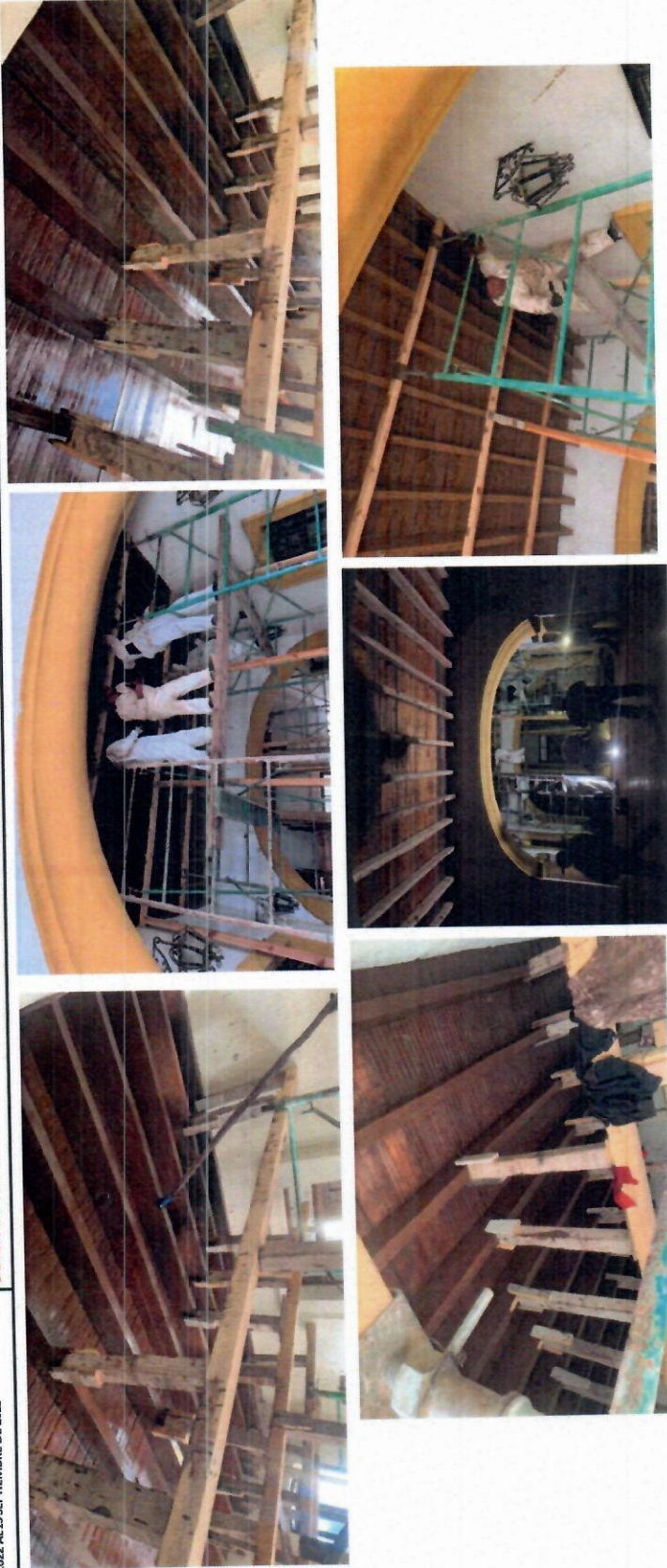

- 2.5.2 LIMPIEZA Y TRATAMIENTOS EN CUBIERTA PLANA (ENTREPISOS)
- 2.5.2.2 LIMPIEZA Y TRATAMIENTO DE VIGAS DE MADERA EXISTENTES (APROX 3 1/2" X 9 1/2"), EN BUEN ESTADO, RETIRO DE PINTURA VINÍLICA O ACRÍLICA, MANCHA O BARNIZ, MEDIANTE SOLVENTES (THINER) O AGUARRÁS BIDESTILADO, REALIZANDO PRUEBAS PARA VERIFICAR QUE ESTOS PRODUCTOS NO DAÑE LA SUPERFICIE DE LA MADERA.
- 2.5.2.3 LIMPIEZA Y TRATAMIENTO DE TABLETA DE MADERA EXISTENTES (APROX. 1 1/2" X 6"), EN BUEN ESTADO, RETIRO DE PINTURA VINÍLICA O ACRÍLICA, MANCHA O BARNIZ, MEDIANTE SOLVENTES (THINER) O AGUARRÁS BIDESTILADO, REALIZANDO PRUEBAS PARA VERIFICAR QUE ESTOS PRODUCTOS NO DAÑE LA SUPERFICIE DE LA MADERA.

ARG. CIRO AGUSTIN RUIZ RUEDA
POR EL CONTRATISTA

ING. NATALIA MOSERRT RODRIGUEZ ACOSTA
SUPERVISOR UAAAN



Universidad Autónoma Agraria Antonio Narro

Departamento de Obras y Mantenimiento

Calzada Antonio Narro No. 1923, Colonia Buenavista
Saltillo, Coahuila, México. C.P. 25315
Tel. Conmutador: (844) 411 02 00 extensión 2225 o 2325



BITÁCORA DE OBRA			
OBRA:	RESTAURACIÓN EN CUBIERTAS Y ENTREPISOS DEL EDIFICIO "LA GLORIA", UAAAN, SALTILLO, COAHUILA		
CONTRATO:	040/22 AD. MTTO.	No. De páginas	
FECHA DE INICIO:	20 de Junio del 2022	006	de 035
FECHA DE TERMINACIÓN:	11 de Noviembre del 2022		

Fecha:	22 de julio del 2022
Descripción:	<p>-Se continua con la limpieza y aplicación de tratamiento a base de hidrofugante en tejas. Se termina de colocar protección en pisos y muros del aula magna.</p> <p>Se realiza muestras de retiro de pintura con diferentes materiales en cabrillas de madera obteniendo los siguientes resultados:</p> <p>*Removedor comex especial: solo logró retirar la pintura esmalte (gris-verde) dejando expuesto el material anterior que es chapopote.</p> <p>*Removedor amarillo: logra quitar parte del chapopote, se realizan dos manos más pero el material anterior quedo impregnado en la madera, posteriormente se retira el exceso con thinner. En conjunto con el INAH se determina realizar pruebas de nutrido con los materiales para ver si el chapopote permite que se realice el procedimiento de tratamientos en elementos de madera.</p> <p>-En vigas de madera del área del corredor se realiza muestra de decapado hasta llegar a forma natural obteniendo los siguientes resultados:</p> <p>*Removedor especial: se realizan tres manos de proceso, pero no llega a limpiar de forma significativa la superficie.</p> <p>*Máquina y lija: se obtienen mejores resultados llegando hasta el estado natural del elemento.</p> <p>Se determina utilizar en vigas y tabletas de los corredores el proceso de lija ya que se tienen buenos resultados y estos elementos actúan de forma decorativa ya que es falso plafón que cubre la losacero de concreto.</p>
Fecha:	Del 23 al 25 de julio del 2022
Descripción:	<p>-Se continua con la limpieza de teja de barro y aplicación de tratamiento.</p> <p>-Se inician con los trabajos de retiro de plafón de tablaroca así como sistema de fijación, quedando al descubierto cabrillas de madera donde también se encontró tres cabrillas de refuerzo a base de ángulo y solera.</p> <p>-Se continua con la limpieza de lambrín de madera del área del estacionamiento.</p> <p>-Se determina en conjunto por parte de la supervisión de UAAAN y EMAG en base al sondeo la vigas a retirar en primer, segundo nivel y área de corredores.</p>
Fecha:	26 de julio del 2022
Descripción:	<p>-Se continua con la limpieza y aplicación de hidrofugante en teja. Se realiza una cala para observar cómo está apoyada las vigas del zaguán.</p> <p>-Se realiza un recorrido junto con el rector Dr. Mario Vázquez Badillo y supervisión de la UAAAN.</p>

ING. NATALIA MONSERRAT RODRIGUEZ ACOSTA
SUPERVISOR DE OBRA UAAAN

ARQ. CIRO AGUSTÍN RUIZ RUEDA
SUPERVISOR DE OBRA



Universidad Autónoma Agraria Antonio Narro

Departamento de Obras y Mantenimiento

Calzada Antonio Narro No. 1923, Colonia Buenavista
Saltillo, Coahuila, México. C.P. 25315
Tel. Conmutador: (844) 411 02 00 extensión 2225 o 2325



BITÁCORA DE OBRA			
OBRA:	RESTAURACIÓN EN CUBIERTAS Y ENTREPISOS DEL EDIFICIO "LA GLORIA", UAAAN, SALTILLO, COAHUILA		
CONTRATO:	040/22 AD. MTTO.	No. De páginas	
FECHA DE INICIO:	20 de Junio del 2022	007	de
FECHA DE TERMINACIÓN:	11 de Noviembre del 2022		035

Fecha:	27 de julio del 2022
Descripción:	<p>-Se realiza separación de teja recuperada que es incompatible con la teja existente. Se resguarda en obra para su posterior traslado a mantenimiento.</p> <p>-Se realiza recorrido de obra junto con el Delegado del INAH Coahuila, supervisión de EMAG y supervisión de la UAAAN. Determinando, en mutuo acuerdo, el proceso para el retiro de pintura hasta su estado natural de los elementos de madera de la cubierta a dos aguas, quedando el uso de pulidor realizando movimientos suaves sin que desbaste parte de la madera.</p> <p>-Se comienza con el retiro de pintura en vigas hasta su estado natural en área de corredores.</p> <p style="color: blue;">Se suspenden trabajos en azotea por lluvias. (16:30 a 17:30 hrs)</p>
Fecha:	28 de julio del 2022
Descripción:	<p>-Se recibe primer cargamento de piezas de teja de barro, posteriormente se procede a su aplicación de tratamiento hidrofugante.</p> <p>-De manera paralela se inicia con el retiro de pintura en vigas de madera del primer nivel, se realiza con la aplicación de removedor especial <i>comex</i>, dejando secar para posteriormente limpiarlo con trapo y thinner.</p> <p>-Se continua con el retiro de pintura hasta su estado natural en vigas de los corredores.</p> <p>-Se comienza con la aplicación de mancha tono <i>nogal clásico</i> en vigas recuperadas.</p> <p style="color: blue;">Se suspenden trabajos en azotea por lluvias (16:30 a 19:00 hrs)</p>
Fecha:	29 de julio del 2022
Descripción:	<p>-Se continua con el retiro de pintura, hasta su estado natural, en vigas y tabletas del primer nivel.</p> <p>-Se comienza con la intervención en elementos de madera del segundo nivel realizando el retiro de cargadores de madera separando las vigas y cargadores en buen estado para su posterior tratamiento. También se logró obtener los niveles del estado actual de las cabrillas, los cuales se encuentran entre 19 y 24 cm por debajo del punto de referencia, por lo que se determina que elementos serán remplazados y reforzados para la recuperación de nivel realizando las maniobras necesarias para su intervención correcta.</p> <p>-Cabe mencionar que en base a los resultados del sondeo se realiza la solicitud de remplazo con nuevos elementos de madera para la cubierta a cuatro aguas.</p>

ING. NATALIA MONSERRAT RODRIGUEZ ACOSTA
SUPERVISOR DE OBRA UAAAN

ARO. CIRO AGUSTÍN RUIZ RUEDA
SUPERVISOR DE OBRA



Universidad Autónoma Agraria Antonio Narro

Departamento de Obras y Mantenimiento

Calzada Antonio Narro No. 1923, Colonia Buenavista
Saltillo, Coahuila, México. C.P. 25315
Tel. Conmutador: (844) 411 02 00 extensión 2225 o 2325



BITÁCORA DE OBRA				
OBRA:	RESTAURACIÓN EN CUBIERTAS Y ENTREPISOS DEL EDIFICIO "LA GLORIA", UAAAN, SALTILLO, COAHUILA			
CONTRATO:	040/22 AD. MTTO.	No. De páginas		
FECHA DE INICIO:	20 de Junio del 2022	008	de	035
FECHA DE TERMINACIÓN:	11 de Noviembre del 2022			

Fecha:	31 de julio del 2022
Descripción:	*Nota: Del 11 al 31 de julio se trabajan tiempos extra entre semana de 18:00 a 20:00 hrs y los fines de semana sábado de 12:00 a 16:00 hrs y domingos de 9:00 a 16:00 hrs.
Fecha:	01 de agosto del 2022
Descripción:	-Se continua con el retiro de pintura hasta su estado natural en vigas de madera del corredor. <i>Se suspenden trabajos en azotea por lluvias (16:30 a 19:00 hrs)</i>
Fecha:	02 al 05 de agosto del 2022
Descripción:	-Llega a sitio de obra una parte de la tableta para las cubiertas a cuatro y tres aguas para inicio de su tratamiento, comenzando con el cepillado continuando con la aplicación de tratamiento antitermita. -Se continua con el retiro de pintura hasta su estado natural en vigas y tabletas que se encuentran en el área del zaguán, área donde eran las oficinas de transparencia (cubierta plana entrepisos) aplicando removedor <i>comex</i> , retirando pintura y limpiando el exceso con thinner.. -Se continua con el retiro de cargadores del segundo nivel separando los elementos en buen estado para su tratamiento y cortando la parte afectada. -En taller se continua con la fabricación de piezas de teja de concreto que conforman la cubierta a una y dos aguas. -Se continua con el tratamiento en labrin de madera aplicando antitermita dejando secar para posteriormente colocar mancha tono nogal posteriormente una vez secada la superficie se realiza la aplicación de aceite de linaza dejando reposar 24 hrs para aplicar la segunda mano repitiendo el proceso hasta completar tres aplicaciones. Una vez secado el proceso anterior se procede a la aplicación de retardante de fuego.
Fecha:	08 de agosto del 2022
Descripción:	-Se continúan con los trabajos de retiro de pintura en elementos de madera en cubierta plana (corredores y entre pisos). -Se continua con la aplicación de tratamiento en tejas de barro. <i>Se suspenden trabajos temporalmente en azotea por lluvias.</i>

ING. NATALIA MONSERRAT RODRIGUEZ ACOSTA
SUPERVISOR DE OBRA UAAAN

ARQ. CIRO AGUSTÍN RUIZ RUEDA
SUPERVISOR DE OBRA



Universidad Autónoma Agraria Antonio Narro
Departamento de Obras y Mantenimiento

Calzada Antonio Narro No. 1923, Colonia Buenavista
 Saltillo, Coahuila, México. C.P. 25315
 Tel. Conmutador: (844) 411 02 00 extensión 2225 o 2325



BITÁCORA DE OBRA			
OBRA:	RESTAURACIÓN EN CUBIERTAS Y ENTREPISOS DEL EDIFICIO "LA GLORIA", UAAAN, SALTILLO, COAHUILA		
CONTRATO:	040/22 AD. MTTO.	No. De páginas	
FECHA DE INICIO:	20 de Junio del 2022	009	de 035
FECHA DE TERMINACIÓN:	11 de Noviembre del 2022		

Fecha:	09 de agosto del 2022
Descripción:	<p>*Nota: se hace la observación en el catálogo de conceptos en la partida 2.4.2 LIMPIEZA Y TRATAMIENTO EN CUBIERTA PLANA (CORREDORES) que los conceptos tienen la misma clave, pero diferente concepto el cual hablando entre la supervisión por parte de la constructora EMAG y la supervisión de la institución UAAAN al momento de realizar alguna aclaración agregar el concepto para aclarar cualquier anotación que se realice a futuro ya sea en bitácora, cuadro comparativo, avance de obra u otro concepto a fin.</p> <p>Dentro de esta partida también se observó que en el concepto:</p> <p>2.4.2.1 LIMPIEZA DE TABLETA DE MADERA EXISTENTES EN BUEN ESTADO (1" X 6"), MEDIANTE SOLVENTES (THINER) O AGUARRÁS BIDESTILADO, REALIZANDO PRUEBAS PARA VERIFICAR QUE ESTOS PRODUCTOS NO DAÑEN LA SUPERFICIE DE LA MADERA, SE PODRÁ USAR ESPÁTULA DE MADERA PARA EL RETIRO DE PINTURA VINÍLICA O ACRÍLICA, TRATAMIENTO MEDIANTE LA COLOCACIÓN DE ANTI TERMITA, ANTI FLAMA, MANCHA (PREVIA CALA DEL TONO) Y NUTRIDO CON ACEITE DE LINAZA, GOMA DAMAR Y CERA DE ABEJA, APLICANDO DE 3 A 4 CAPAS DEJANDO SECAR 24 HRS ENTRE CADA CAPA, INCLUYE; MATERIALES, DESPERDICIOS, MANIOBRAS, ANDAMIOS, IMPIEZAS Y TODO LO NECESARIO PARA SU CORRECTA EJECUCIÓN.</p> <p>Las unidades se encuentran en ML (metro lineal), por lo que se realiza la corrección en unidades M2 (metros cuadrados). Quedando estas unidades en los próximos oficios que se realizarán a partir de esta fecha.</p> <p>-Se realiza recorrido de avance y ejecución de los trabajos de restauración en conjunto con la supervisión de INAH, la supervisión de la constructora EMAG y la supervisión por parte de la institución UAAAN. Resaltando los siguientes puntos:</p> <ol style="list-style-type: none"> 1-. Revisión de la aplicación de hidrofugante en teja de barro, obteniendo visto bueno por parte del Arq. Alan Benjamín Mendoza, supervisor del INAH 2-. Se determina limpieza de elementos de acero por medios mecanizados para obtener mejores resultados. 3-. Se solicita cubrir claros de las cubiertas con plásticos por las constantes lluvias para evitar filtraciones en los entrepisos. <p>Se suspenden trabajos temporalmente en azotea por lluvias.</p>

ING. NATALIA MONSERRAT RODRIGUEZ ACOSTA
 SUPERVISOR DE OBRA UAAAN

ARQ. CIRO AGUSTÍN RUIZ RUEDA
 SUPERVISOR DE OBRA



Universidad Autónoma Agraria Antonio Narro

Departamento de Obras y Mantenimiento

Calzada Antonio Narro No. 1923, Colonia Buenavista
Saltillo, Coahuila, México. C.P. 25315
Tel. Conmutador: (844) 411 02 00 extensión 2225 o 2325



BITÁCORA DE OBRA			
OBRA:	RESTAURACIÓN EN CUBIERTAS Y ENTREPISOS DEL EDIFICIO "LA GLORIA", UAAAN, SALTILLO, COAHUILA		
CONTRATO:	040/22 AD. MTTO.	No. De páginas	
FECHA DE INICIO:	20 de Junio del 2022	010	de 035
FECHA DE TERMINACIÓN:	11 de Noviembre del 2022		

Fecha:	Del 10 al 15 de agosto del 2022
Descripción:	<p>-Se inician en el área del conmutador, trabajos de retiro de pintura hasta su estado natural en elementos de madera de la cubierta plana de entrepisos.</p> <p>-Se continua con el tratamiento de vigas y tabletas nuevas y recuperadas para primer y segundo nivel, realizando cepillado para remover imperfecciones y mantener un acabado uniforme, continuando con la aplicación de tratamiento antitermita dejando secar la superficie y proseguir con la aplicación de mancha, aceite de linaza dejando secar 24 hrs entre cada mano.</p> <p>El día 15 de agosto se suspenden trabajos temporalmente en azotea por lluvias.</p>
Fecha:	Del 16 al 23 de agosto del 2022
Descripción:	<p>-Se continua con el retiro de pintura en vigas y tabletas en cubierta plana entrepisos y corredores. En corredores se realiza el retiro de pintura por medios mecanizados ya que con los productos propuestos en catálogo no cumplen con los acabados satisfactoriamente.</p> <p>-En cuanto a la cubierta a una y dos aguas se continua con el retiro de pintura existe por medios mecanizados, limpiando la superficie sin llegar alterar en gran medida el espesor de los elementos de madera, se realizan maniobras necesarias para su correcta ejecución.</p> <p>-Se obtiene volumetría suficiente de elementos de madera para comenzar trabajos de colocación de vigas y cargadores para el primer y segundo nivel.</p> <p>-Se realiza colocación de elementos de madera sobre vigas de acero tipo "c" que conformarán el sistema de fijación de las vigas.</p> <p>El día 23 de agosto se suspenden trabajos temporalmente en azotea por lluvias.</p>
Fecha:	Del 24 al 31 de agosto del 2022
Descripción:	<p>-Se comienza con la elevación y colocación de cargadores y vigas en primer y segundo nivel, realizando nivelación y fijación con clavos, realizan cortes necesarios y preparación de la superficie de los apoyos.</p> <p>-Se continua con los trabajos de retiro de pintura en cubierta a una y dos aguas por medios mecanizados.</p> <p>-Se continua con la aplicación de teja de barro dejando secar la superficie para aplicar otra mano hasta cumplir con la cobertura deseada.</p> <p>-En cubierta a dos aguas se realiza la intervención en elementos y cabrillas de acero, realizando limpieza y pulido donde se requiera para el retiro de óxido, continuando con la aplicación de pintura tono negro.</p>

ING. NATALIA MONSERRAT RODRIGUEZ ACOSTA
SUPERVISOR DE OBRA UAAAN

ARQ. CIRO AGUSTÍN RUIZ RUEDA
SUPERVISOR DE OBRA



Universidad Autónoma Agraria Antonio Narro

Departamento de Obras y Mantenimiento

Calzada Antonio Narro No. 1923, Colonia Buenavista
Saltillo, Coahuila, México. C.P. 25315
Tel. Conmutador: (844) 411 02 00 extensión 2225 o 2325



BITÁCORA DE OBRA			
OBRA:	RESTAURACIÓN EN CUBIERTAS Y ENTREPISOS DEL EDIFICIO "LA GLORIA", UAAAN, SALTILLO, COAHUILA		
CONTRATO:	040/22 AD. MTTO.	No. De páginas	
FECHA DE INICIO:	20 de Junio del 2022	011	de 035
FECHA DE TERMINACIÓN:	11 de Noviembre del 2022		

Fecha:	01 de septiembre del 2022
Descripción:	<ul style="list-style-type: none">-Se continua con la colocación de vigas y cargadores en primer y segundo nivel. En el ala sur del primer nivel se inicia con la colocación de tableta realizando cortes, fijación y maniobras necesarias para su correcta ejecución.-Se recibe primera estimación para su revisión.-Se continua con el retiro de pintura en elementos de madera de la cubierta a una y dos aguas.-Se continua con la colocación de empastes a base de cal y arena en muros a doble altura de lado surponiente y norponiente.
Fecha:	Del 02 al 07 de septiembre del 2022
Descripción:	<ul style="list-style-type: none">-Se le solicita al contratista modificaciones y correcciones de la estimación en base a la revisión realizada quedando en mutuo acuerdo para su modificación.-En cuanto a la cubierta a cuatro aguas se realizan el retiro de tirantes en cabrilla lado oriente para su remplazo, se realizan maniobras necesarias y cortes para su correcta instalación. Se continua con la colocación y fijación de cargadores del lado norte de la cubierta.-Paralelamente se trabaja con el cepillado de vigas que conformaran la cubierta de los corredores ubicados en el patio central. Las cuales en base al sondeo se determinó el cambio de 43 piezas. <p>Los días 05 y 06 de septiembre se suspenden trabajos temporalmente en azotea por lluvias.</p>
Fecha:	Del 08 al 14 de septiembre del 2022
Descripción:	<ul style="list-style-type: none">- Se continua con la colocación de impermeabilizante en ala sur del primer nivel aplicando <i>microseal 2F</i> con cepillo de ixtle a su vez colocando sobre la capa el <i>festerflet 15</i>. Dejando secar 24 hrs para posteriormente colocar la segunda capa de impermeabilizante.-Se realiza con la colocación de piezas de ladrillos para tapar huecos entre vigas de madera, asentando con mortero a base de cal-arena.- Se realiza la colocación de bloques de adobe en parte superior de muros de adobe a doble altura, asentando con mortero a base de cal-arena.

ING. NATALIA MONSERRAT RODRIGUEZ ACOSTA
SUPERVISOR DE OBRA UAAAN

ARQ. CIRO AGUSTÍN RUIZ RUEDA
SUPERVISOR DE OBRA