



Universidad Autónoma Agraria Antonio Narro
Sistema de Anticipos y Pagos - 2022
Impresión de Póliza

Poliza No. **B-04-00317**

Elab :2022-04-08

Cheque No.

Imprimir

Referencia

DEP: SERVICIOS Y CONSTRUCCIONES GLOMARSA, S.A. DE C.V. - FACTURA NO. F38
REMDELACIÓN Y ACONDICIONAMIENTO DE BAÑO-DORMITORIO - MODULO 5
CONTRATO NO. 006/22 AD.MTTO. MONTO TOTAL \$ 383,821.03 (FINIQUITO)

APLICADA

Cuenta	Tipo	Refer.	Doc	Núm.	Descripción de la Partida	Cargo	Abono
2112-1000	PRV	2066	PAG	1022	SERVICIOS Y CONSTRUCCIONES GLOMARSA, S.A. DE C.V.	\$ 230,292.62	
5135-1000	PAR	3510100	PAG	1022	FACTURA NO. F38/SOL MTTO. 485-B REMODELACIÓN Y ACONDICIONAMIENTO DE BAÑO-DORMITORIO MODULO 5	\$ 230,292.62	
1112-1401	BCO	SA- HSBC02			(PD 1022 DEP) SERVICIOS Y CONSTRUC - FACTURA NO. F38 REMODELACIÓN Y		\$ 230,292.62
2112-1000	PRV	2066	PAG	1022	FACTURA NO. F38/SOL MTTO. 485-B REMODELACIÓN Y ACONDICIONAMIENTO DE BAÑO-DORMITORIO MODULO 5		\$ 230,292.62
TOTALES POLIZA						\$ 460,585.24	\$ 460,585.24

Elaboró

Revisó

Vo.Bo.

B.04-317
1398



Pagos SPEI enviados

Fecha: 08/04/2022
Hora: 09:00:05
Página: 1

Fecha valor: 08/04/2022 Clave de Rastreo: HSBC378153
Fecha de liquidación: 08/04/2022 Hora de liquidación: 15:48:13 MX

DETALLES DEL CARGO

Cuenta Ordenante: 4001749597
Nombre del Ordenante: A UAAAN
Referencia del ordenante: F 383 GLOMARSA
Comisión cobrada: 0.00
Moneda: MXN
Monto: 230,292.62

DETALLES DEL ABONO

Cuenta del Beneficiario: 058078160677600388 Referencia Numérica: 1022
Nombre del Beneficiario: SERVICIOS Y CONSTRUCCIONES GLOMARSA
Banco Receptor: BANREGIO
Concepto de Pago: F 383 GLOMARSA

Universidad Autónoma Agraria Antonio Narro

Sistema de Anticipos y Pagos - 2022

PAGO DIRECTO

FORMATO: F-7.14-1



Imprimir



DOCUMENTO No. 1022 **PAGO DIRECTO**

Entidad Federativa : **5 - COAHUILA DE ZARAGOZA**

Región : **5 -**

Municipio : **30 - SALTILLO**

Finalidad : **25311 - PRESTACION DE SERVICIOS DE EDUCACION SUPERIOR**

Unidad Responsable : **410302011 -**

Sub Programa : **4132 - Mantenimiento y Remodelación de los Internados**

Solicitante **549-BURCIAGA VERA GUSTAVO ALFONSO**

Concepto **FACTURA NO. F38 REMODELACIÓN Y ACONDICIONAMIENTO DE BAÑO-DORMITORIO - MODULO 5 CONTRATO NO. 006/22/AD.MTTO. MONTO TOTAL \$ 383,821.03 (FINIQUITO)**

BENEFICIARIO **2066 - SERVICIOS Y CONSTRUCCIONES GLOMARSA, S.A. DE C.V.**

Cuenta Bancaria

Liberado :

Autorizado :

Part.	Descripción de la Partida	Importe
3510100	FACTURA NO. F38/SOL.MTTO. 485-B REMODELACIÓN Y ACONDICIONAMIENTO DE BAÑO-DORMITORIO MODULO 5	\$ 230,292.62
TOTAL DEL DOCUMENTO DE PAGO		\$ 230,292.62



[Handwritten signature in blue ink]

[Handwritten signature in blue ink]

[Handwritten mark in blue ink]



SERVICIOS Y CONSTRUCCIONES GLOMARSA SA DE CV

CALABACILLAS 102
COL. LOMA LINDA LOC. SALTILLO
SALTILLO, COAHUILA C.P. 25016
MEXICO
RFC: SCG170224RE6
Régimen Fiscal: 601-General de Ley Personas Morales
Lugar, fecha y hora de expedición: 25016 2022-04-04 09:10:03

CLIENTE

UNIVERSIDAD AUTÓNOMA AGRARIA ANTONIO NARRO
RFC: UAA750303NHA
Uso CFDI: P01-Por definir

PRODUCTOS / SERVICIOS

Table with columns: Cantidad, Clave, Clave Prod/Servicio, Descripción, Clave unidad, Unidad, Valor Unitario, Descuento, Importe. Row 1: 1, 001, 72101507-Servicio de mantenimiento de edificios, PAGO DE LOS TRABAJOS DE PRESUPUESTO PARA LA REMODELACION Y ACONDICIONAMIENTO DE BAÑO-DORMITORIO-MODULO 5 CON NUMERO DE CONTRATO CONTRATO 006/22/AD Mhto TOTAL DEL CONTRATO: \$383,821.03 TOTAL DE ANTICIPO: \$153,528.41 TOTAL CONTRATO MENOS ANTICIPO: \$230,292.62 (IVA INCLUIDO)

TRASLADO: Base: 198528.12 Impuesto: 002-IVA Tipo de factor: Tasa Tasa o cuota: 16.00% Importe: \$31,764.50

Summary table with columns: Traslado, Impuesto, Total, Moneda, Tipo de cambio. Values: Traslado \$31,764.50, Impuesto \$31,764.50, Total \$230,292.62, Moneda MXN, Tipo de cambio 1.

Cadena original del Complemento de Certificación Digital del SAT: [1.1]2D23C060-660B-4BAC-B44D-2F1A9E25341B[2022-04-04T09:10:07[SST060807KU0]eJbDZtZqGVVJzWKzcTU564HNIPQUAlm6s/TKNka818Ke++pwoO+c8E1B5tGJ7zaEcaieoCxc5tAJWy3YmdELMBLs9z88+3QsNgDFnwKH1my/c8YO9UZxqT2H4uAwAq5uMAzTrmyZyqClAGROKtGgIgerWj3T5oI6kTeB1Ksqiemrv5WtbJQqXF96HSqTUclH/3qgGgVksSRfKgf0/pV94yreqDDJTG5KV1K0F66GCSb+l7phcn2PwDQxR2X+ZO0gUhoUrsUIOdpnb3AFCPr2sdIJ4qrvdEN+AW056edru6b6+83VWn2PYjOq66BwpBwNKH9HBXDcELIVHzrSYw==[00001000000506202789]]

Sello Digital del Emisor: eEJbDZtZqGVVJzWKzcTU564HNIPQUAlm6s/TKNka818Ke++pwoO+c8E1B5tGJ7zaEcaieoCxc5tAJWy3YmdELMBLs9z88+3QsNgDFnwKH1my/c8YO9UZxqT2H4uAwAq5uMAzTrmyZyqClAGROKtGgIgerWj3T5oI6kTeB1Ksqiemrv5WtbJQqXF96HSqTUclH/3qgGgVksSRfKgf0/pV94yreqDDJTG5KV1K0F66GCSb+l7phcn2PwDQxR2X+ZO0gUhoUrsUIOdpnb3AFCPr2sdIJ4qrvdEN+AW056edru6b6+83VWn2PYjOq66BwpBwNKH9HBXDcELIVHzrSYw==

Sello Digital del SAT: LcZ6W0xbWpU+oREB1EDicoGGU/AKz+/52BFKEdKMPwAX7rGBHm3JJKTJ4rwh7wqPjPvDlImZMPASr8bKGG+0XOf+CB57WniNwsyixEFYxbBnoOfL2dRkLzmxJseUH94PwFdm+n3bcGhL2XyaFLIDQvQF+J0aO2MIBIAWklzbfRqQZhqPvnjU267Zb/btlkORX6sgx034TqRtyWvxdQ7+sQBOKw7lqgzFaddEQzCpk1LZFH9d6fH9N.JUDEP3hlgkSk60klewCJ+8B3VXnuJpKbnL0X2ScH06W22hjsJTVbn76Eo2alshS3x9gwegTYF7GyKvSAk8xXQZyYGLg==

Certificado: MIIGVC... gREUgQURNSU5JU1RSQUNJT04gVFJJQVUQVJJQTEaMBgGA1UECwwRU0FULUJFUyBBSdXR0b3JpdHkxKjAeBkqkikiG9wBCQEWG2NvbRrY3RvLnRiY25pY29Ac2F0LmdvYi51eDEmMCQGA1UECQw... gREUgQURNSU5JU1RSQUNJT04gVFJJQVUQVJJQTEaMBgGA1UECwwRU0FULUJFUyBBSdXR0b3JpdHkxKjAeBkqkikiG9wBCQEWG2NvbRrY3RvLnRiY25pY29Ac2F0LmdvYi51eDEmMCQGA1UECQw...

Folio Fiscal: 2D23C060-660B-4BAC-B44D-2F1A9E25341B
Fecha y Hora de Certificación: 04/04/2022 09:10:07
No. de Serie del Certificado del Emisor: 00001000000507942357
No. de Serie del Certificado del SAT: 00001000000506202789
Forma de Pago: 03-Transferencia electrónica de fondos
Método de Pago: PUE-Pago en una sola exhibición
Tipo de comprobante: I
Versión: 3.3
RFC Prov Cert: SST060807KU0



Handwritten signatures and stamps in blue ink.

Verificación de comprobantes fiscales digitales por internet

RFC del emisor	Nombre o razón social del emisor	RFC del receptor	Nombre o razón social del receptor
SCG170224RE6	SERVICIOS Y CONSTRUCCIONES GLOMARSA SA DE CV	UAA750303NHA	UNIVERSIDAD AUTÓNOMA AGRARIA ANTONIO NARRO
Folio fiscal	Fecha de expedición	Fecha certificación SAT	PAC que certificó
2D23C060-660B-4BAC-B44D-2F1A9E25341B	2022-04-04T09:10:03	2022-04-04T09:10:07	SST060807KU0
Total del CFDI	Efecto del comprobante	Estado CFDI	Estatus de cancelación
\$230,292.62	Ingreso	Vigente	Cancelable sin aceptación

Imprimir

Ramirez

[Handwritten signature]

[Handwritten signature]

```
<?xml version="1.0" encoding="UTF-8"?>
<cfdi:Comprobante
Sello="eEjBd2trZqGVVJzWKzcTU564HNIPQUAIm6s/TkNka818Ke++pwoO+c8E1B5tgJ7zaEcaieeOxc5tAjWy3YmdELMBLs9z88+3QsNgDFnwKH1my/c8YO9I
Certificado="MIIGVjCCBD6gAwIBAgIUMDAwMDEwMDAwMDA1MDc5NDIzNTcwDQYJKoZIhvcNAQELBQAwggGEMSAwHgYDVQQDBdBVVRPukiEQI
Folio="38" NoCertificado="00001000000507942357" LugarExpedicion="25016" MetodoPago="PUE" TipoDeComprobante="I" FormaPago="03" Total="230292.62"
SubTotal="198528.12" TipoCambio="1" Moneda="MXN" Fecha="2022-04-04T09:10:03" Serie="F" Version="3.3" xsi:schemaLocation="http://www.sat.gob.mx/cfd/3
http://www.sat.gob.mx/sitio_internet/cfd/3/cfdv33.xsd" xmlns:xsi="http://www.w3.org/2001/XMLSchema-instance" xmlns:cfdi="http://www.sat.gob.mx/cfd/3">
  <cfdi:Emisor RegimenFiscal="601" Nombre="SERVICIOS Y CONSTRUCCIONES GLOMARSA SA DE CV" Rfc="SCG170224RE6"/>
  <cfdi:Receptor Nombre="UNIVERSIDAD AUTÓNOMA AGRARIA ANTONIO NARRO" Rfc="UAA750303NHA" UsoCFDI="P01"/>
  - <cfdi:Conceptos>
    - <cfdi:Concepto Importe="198528.12" ValorUnitario="198528.12" Descripcion="PAGO DE LOS TRABAJOS DE PRESUPUESTO PARA LA
      REMODELACION Y ACONDICIONAMIENTO DE BAÑO- DORMITORIO-MODULO 5 CON NUMERO DE CONTRATO CONTRATO 006/22/AD
      Mito TOTAL DEL CONTRATO: $383,821.03 TOTAL DE ANTICIPO: $153,528.41 TOTAL CONTRATO MENOS ANTICIPO: $230,292.62 (IVA
      INCLUIDO)" Unidad="Servicio" ClaveUnidad="E48" Cantidad="1" Noldentificacion="001" ClaveProdServ="72101507">
      - <cfdi:Impuestos>
        - <cfdi:Traslados>
          <cfdi:Traslado Importe="31764.5" TasaOCuota="0.160000" TipoFactor="Tasa" Impuesto="002" Base="198528.12"/>
          <cfdi:Traslados>
        </cfdi:Traslados>
      </cfdi:Impuestos>
    </cfdi:Concepto>
  </cfdi:Conceptos>
  - <cfdi:Impuestos TotalImpuestosTrasladados="31764.50">
    - <cfdi:Traslados>
      <cfdi:Traslado Importe="31764.50" TasaOCuota="0.160000" TipoFactor="Tasa" Impuesto="002"/>
    </cfdi:Traslados>
  </cfdi:Impuestos>
  - <cfdi:Complemento>
    <cfdi:TimbreFiscalDigital Version="1.1" xsi:schemaLocation="http://www.sat.gob.mx/TimbreFiscalDigital
      http://www.sat.gob.mx/sitio_internet/cfd/TimbreFiscalDigital/TimbreFiscalDigitalv11.xsd" xmlns:xsi="http://www.w3.org/2001/XMLSchema-
      instance"
      SelloSAT="LcZ6WOXbWpIJ+oREb1EDicoGGU/AKz+/52BFKEdKMPwAX7rGBHm3JjKTj4rwh7wqPjpVDlImbZMPASr8brKG+0XOf+CB57Wniñ
      NoCertificadoSAT="00001000000506202789"
      SelloCFD="eEjBd2trZqGVVJzWKzcTU564HNIPQUAIm6s/TkNka818Ke++pwoO+c8E1B5tgJ7zaEcaieeOxc5tAjWy3YmdELMBLs9z88+3QsNgDFr
      RfcProvCertif="SST060807KU0" FechaTimbrado="2022-04-04T09:10:07" UUID="2D23C060-660B-4BAC-B44D-2F1A9E25341B"
      xmlns:afd="http://www.sat.gob.mx/TimbreFiscalDigital"/>
  </cfdi:Complemento>
</cfdi:Comprobante>
```

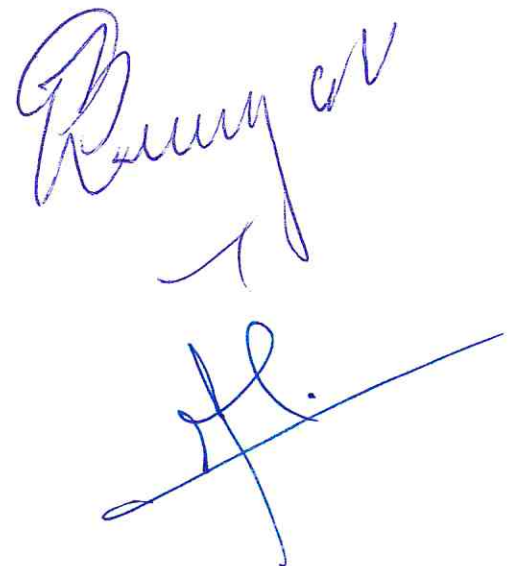

<?xml version="1.0" encoding="utf-8"?><cfdi:Comprobante xmlns:cfdi="http://www.sat.gob.mx/cfd/3" xmlns:xsi="http://www.w3.org/2001/XMLSchema-instance" xsi:schemaLocation="http://www.sat.gob.mx/cfd/3 http://www.sat.gob.mx/sitio_internet/cfd/3/cfdv33.xsd" Version="3.3" Serie="F" Fecha="2022-04-04T09:10:03" Moneda="MXN" TipoCambio="1" SubTotal="198528.12" Total="230292.62" FormaPago="03" TipoDeComprobante="I" MetodoPago="PUE" LugarExpedicion="25016" NoCertificado="00001000000507942357" Folio="38" Certificado="MIIGVjCCBD6gAwIBAgIUMDAwMDEwMDAwMDA1MDc5NDIzNTcwDQYJKoZIhvcNAQELBQAwggGEMSAwHgYDVQQDDBdBVVRPUKIEQUQgQ0VSVEIGSUNBRE9SQTEuMCwGA1UECgwIU0VSVkIDSU8gREUgQURNSU5JU1RSQUNJT04gVFJJQlVUQVJJQTEaMBgGA1UECwwRU0FULUIFUyBBdXR0b3JpdHkxKjAoBgkqhkiG9w0BCQEWG2NvbnRhY3RvLnRlY25pY29Ac2F0LmdvYi5teDEmMCQGA1UECQwdQVYyUEhJREFMR08gNzcsLENPTC4gR1VFUIJFUk8xXDJAMBgNVBEMBTAA2MzAwMQswCQYDVQQGEwJNWDEZMBCGA1UECAwQQ0IVREFEIERFIE1FWWEIDTzETMBEGA1UEBwwKQ1VBVUhhURU1PQzEVMBMGA1UELRRMMU0FUOTcwNzAxTk4zMVwwWgYJKoZIhvcNAQkCE01yZXNwb25zYWJsZT0gQURNSU5JU1RSQUNJT04gQ0VOVFJBTCBERSBTRVJWSUNJT1MgVFJJQlVUQVJJT1MgQUwgQ09OVFJJQlVZRU5URTAeFw0yMTA2MjYwNTA4MDFaFw0yMTA2MjYwNTA4MDFaMIIBIzE1MDMGA1UEAxMsU0VSVkIDSU9TIFkgQ09OU1RSVUNDSU9ORVMgR0xPTUFSU0EgU0EgREUgQ1YxNTAzBgNVBCKTLFNUIZJQ0IPUyBZIENPTINUUIVDQ0IPTkVTIE dMT01BUINBIFNBIERFIENWMTUwMwYDVQQKEyxTRVJWSUNJT1MgWSBBDT05TVFJVQ0NJT05FUyBHTE9NQVJTSBTQSBERSBBDVjEIMCMGA1UELRMcU0NHMTcwMjI0UkU2I C8gTE9NRzcxMDMwOFA1QTEeMBwGA1UEBRMVIC8gTE9NRzcxMDMwOE1DTFBOTDA yMTUwMwYDVQQLEyxTRVJWSUNJT1MgWSBBDT05TVFJVQ0NJT05FUyBHTE9NQVJTS BTQSBERSBBDVjCCASlwdQYJKoZIhvcNAQEBBQADggEPADCCAQoCggEBALtgTIJUxrQ DHEAQ/KvRLGoMIs+zLSAawnrTiOu1GNWU8x/ Delwu3DRAMNpb6Hxm6ouUnma0rWWvUHGXNZQbxvBFnSDd+oEwslkPBWWqa6i9/ ZcBJsgAZHBthKZXHHcRuEIS4KsLwDceCoglr9Wxt24Opzmpz/ 1W9gMnWY9+sXVwCwednF0oAvlWcfRkh+bhHDCF1AF42TKp5rs43XteqyTT7SX4QHAR B0vlzaxdoR8sVwatbDhfCG6xaQsVcrUTvbJ0JYTF6Ygi8cHhMm23XsXLevlwdYTJu3+eT 3ZXui9UATw2+biNlgPQWyRUVGasnoX3F7zB06heK8Wupd1CgSECAwEAAAMdMBswDAYDVR0TAQH/ BAlwADALBgNVHQ8EBAMCBsAwDQYJKoZIhvcNAQELBQADggIBAGBCKz9/ OvioHVuLhc7Leqelg18xK8+dbKAaT1oqRHfN2X2Sg1hJNO6h1McahJV/ CgV1+Ahphpjgc1jiwe9rWRgFWunincvjlNgMXnWrD/ otWOPESZJrCCYKzv24NAwRA4yXBwObE54UD8QXxAnwppUIVOqlsIQJhjNb7UGYZVJL 37fhyQsXYAra83QZUBCQnRM804Lfs95cCLUriflhoUGb/ 2A0i7y3mb28RQx8fvlOlVHJYdTQThzVjMElucDFu8ntMyoHarITq1nMaO03SupplaTz9Uw QCcl3aB3oETntwq034G8Z5qeaUTo+Cj15/n2B6WRa0XLaU/ eymQi620fAN9ymYr6TTshgqRUtuc6zr782d6xMBN0nYCUu52O22cSEL5fOHmKRgwIRP lp72jDVDmiSkfKPSeyk7TDmMtNEwCJqkC55c953nj+J3N8NO3f9uoCMG4MbAjQR3gy OSTWPKNiLkzSwhVi1rFI8615sF0YP63Cgan7XtfOLFfpdbVPcW98iYfuZwEZQ78OXmpC

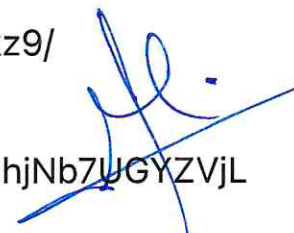

A+qYNDryW7BczS3BsDE95CdA1YGI9PKi4eY5XBivPDXXztW0wyupACsll6oduu4j3NL9
SNj477/6Snfjib4yPoUhfbaWyEBZh5iawXQ+Vfwlv6PiVSkqWc7QE0g/
alLNVpbMPMTyUNCSagxxbQVC"
Sello="eEJbD2trZqGVVJzWKzcTU564HNIPQUAlm6s/TkNKa818Ke+
+pwoO+c8E1B5tgJ7zaEcaiecOxc5tAjWy3YmdELMBLs9z88+3QsNgDFnwKH1my/
c8YO9UZxqT2H4uwAq5uMAzTrmrZyqCLaGROKTqglGErWj3T5ol6kTeB1Ksqiemrv5Wtb
JQqXF96HSqTUclH/3qgGgVksRfIKgf0/
pV94yreqDDJTg5KV1K0P66GCSb+l7phcn2PwDQxR2X+ZO0gUh0UrSUIOdpn3AfCPir
2sdllJ4qrvdEN+AW056edru6b6+83VWn2PYjOq66BwpBwNKH9HBXDCeLIVHrSYw=="
><cfdi:Emisor Rfc="SCG170224RE6" Nombre="SERVICIOS Y CONSTRUCCIONES
GLOMARSA SA DE CV" RegimenFiscal="601" /><cfdi:Receptor Rfc="UAA750303NHA"
Nombre="UNIVERSIDAD AUTÓNOMA AGRARIA ANTONIO NARRO" UsoCFDI="P01" /
><cfdi:Conceptos><cfdi:Concepto ClaveProdServ="72101507" Noldentificacion="001"
Cantidad="1" ClaveUnidad="E48" Unidad="Servicio" Descripcion="PAGO DE LOS
TRABAJOS DE PRESUPUESTO PARA LA REMODELACION Y ACONDICIONAMIENTO DE
BAÑO- DORMITORIO-MODULO 5 CON NUMERO DE CONTRATO CONTRATO 006/22/
AD Mtto TOTAL DEL CONTRATO: \$383,821.03 TOTAL DE ANTICIPO: \$153,528.41
TOTAL CONTRATO MENOS ANTICIPO: \$230,292.62 (IVA INCLUIDO)"
ValorUnitario="198528.12"
Importe="198528.12"><cfdi:Impuestos><cfdi:Traslados><cfdi:Traslado
Base="198528.12" Impuesto="002" TipoFactor="Tasa" TasaOCuota="0.160000"
Importe="31764.5" /></cfdi:Traslados></cfdi:Impuestos></cfdi:Concepto></
cfdi:Conceptos><cfdi:Impuestos
TotalImpuestosTrasladados="31764.50"><cfdi:Traslados><cfdi:Traslado
Impuesto="002" TipoFactor="Tasa" TasaOCuota="0.160000" Importe="31764.50" /></
cfdi:Traslados></cfdi:Impuestos><cfdi:Complemento><tfd:TimbreFiscalDigital
xmlns:tfd="http://www.sat.gob.mx/TimbreFiscalDigital" xmlns:xsi="http://www.w3.org/
2001/XMLSchema-instance" xsi:schemaLocation="http://www.sat.gob.mx/
TimbreFiscalDigital http://www.sat.gob.mx/sitio_internet/cfd/TimbreFiscalDigital/
TimbreFiscalDigitalv11.xsd" Version="1.1" UUID="2D23C060-660B-4BAC-
B44D-2F1A9E25341B" FechaTimbrado="2022-04-04T09:10:07"
RfcProvCertif="SST060807KU0"
SelloCFD="eEJbD2trZqGVVJzWKzcTU564HNIPQUAlm6s/TkNKa818Ke+
+pwoO+c8E1B5tgJ7zaEcaiecOxc5tAjWy3YmdELMBLs9z88+3QsNgDFnwKH1my/
c8YO9UZxqT2H4uwAq5uMAzTrmrZyqCLaGROKTqglGErWj3T5ol6kTeB1Ksqiemrv5Wtb
JQqXF96HSqTUclH/3qgGgVksRfIKgf0/
pV94yreqDDJTg5KV1K0P66GCSb+l7phcn2PwDQxR2X+ZO0gUh0UrSUIOdpn3AfCPir
2sdllJ4qrvdEN+AW056edru6b6+83VWn2PYjOq66BwpBwNKH9HBXDCeLIVHrSYw=="
NoCertificadoSAT="00001000000506202789"
SelloSAT="LcZ6WOXbWpIJ+oREb1EDicoGGU/AKz+/
52BFKEdKMPwAX7rGBHm3JjKTj4rwh7wqPjpVDllmbZMPASr8brKG+0XOf+CB57WniNw
syirxEFYbxBbnoOfL2dRkLZmXjsUH94PwFdM+n3bCGhL2XyaFLIDQvQF+jOaO2MIBIAW

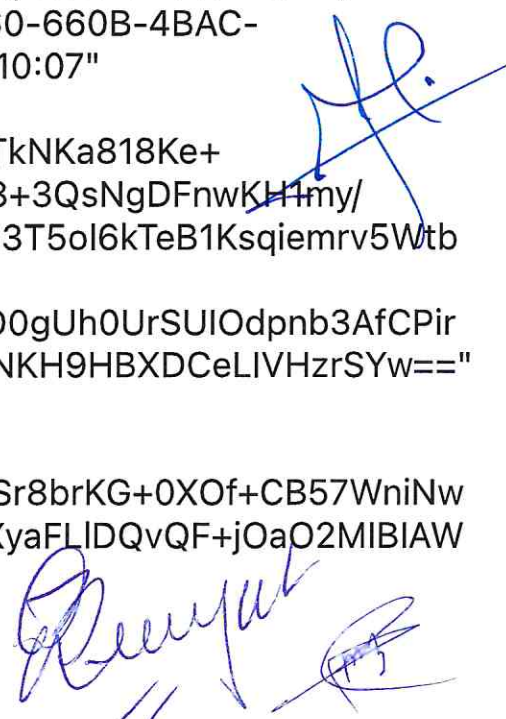

kl/zbfRcq0ZhqPvnjU267Zb/
btikORX6sgx034TqRtyWVxdQ7+sQBOKw7lgqzFaddzEQzCpk1LZFH9d6fHI9NJUDeP3hl
gkSk60klewcJ+8B3VXnuJpKbnL0X2ScH06W22hjsJTVnb76Eo2alshS3x9gwegTYF7GY
kVSAk8xXQzYGLg==" /></cfdi:Complemento></cfdi:Comprobante>

Benigno

M.

[Signature]



Universidad Autónoma Agraria Antonio Narro

**Comité de Obras y Servicios Relacionados
con las mismas**

Calzada Antonio Narro 1923, Colonia Buenavista, Saltillo Coahuila CP 25315
Conmutador (844) 4110200 ext. 2014. Tel. dir (844) 411 02 08
e-mail: administrativa@uaaan.edu.mx - Página Web: www.uaaan.edu.mx



Saltillo, Coah. A 03 de marzo de 2022

CONSTANCIA

La Dirección General Administrativa de la Universidad Autónoma Agraria Antonio Narro hace constar que:

El proveedor **SERVICIOS Y CONSTRUCCIONES GLOMARSA, S.A. DE C.V.**, en cumplimiento al contrato 006/22 AD. MTTO. REMODELACION Y ACONDICIONAMIENTO DE BAÑO-DORMITORIO-MODULO 5, y con fundamento en el Artículo 48 de la Ley de Obras y Servicios Relacionadas con las Mismas, entrega a esta Universidad, a fin de garantizar el anticipo, el cumplimiento, vicios ocultos de las obligaciones contraídas en el referido contrato lo siguiente:

Cheque emitido por la Institución Bancaria **BANCO REGIONAL DE MONTERREY, S.A.**, Institución de Banca Múltiple Grupo Financiero.

Derivado de la cuenta: 0016067760038

Cheque Número: 00 00111,

Cantidad: \$153,528.41 (ciento cincuenta y tres mil quinientos veintiocho pesos 41/100 M.N.) por el 40% de garantía de Anticipo.

Cheque Número: 0000110,

Cantidad: \$33,008.02 (treinta y tres mil ocho pesos 14/100 M.N.) por el 10% de garantía de vicios ocultos.

Cheque Número: 0000108,

Cantidad: \$33,008.02 (treinta y tres mil ocho pesos 14/100 M.N.) por el 10% de garantía de cumplimiento.

Sucursal: 016, Saltillo, Coah.

Titular de la cuenta: **SERVICIOS Y CONSTRUCCIONES GLOMARSA, S.A. DE C.V.**

Quedarán bajo resguardo de esta Dirección y a su vez serán liberados cuando haya concluido el servicio del objeto del contrato de forma satisfactoria para la Universidad Autónoma Agraria Antonio Narro

**ATENTAMENTE
ALMA TERRA MATER**

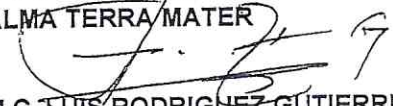
**M.C. LUIS RODRIGUEZ GUTIERREZ
DIRECTOR GENERAL ADMINISTRATIVO
Y PRESIDENTE DEL COYSRM**

Ccp. Archivo

SERVICIOS Y CONSTRUCCIONES GLOMARSA S.A. DE C.V.
SCG170224RE6
Suc.016 PERIFERICO
CUENTA 016067760038

Naranja Negocios Full

3 de Marzo del 2022
FECHA

PAGUESE ESTE CHEQUE A LA ORDEN DE:

Universidad Autonoma Agraria Antonio Narro \$ 153,528.41

87153
1160007927

BANREGIO

Banco Regional de Monterrey, S.A.
Institución de Banca Múltiple, Banregio Grupo Financiero

59581511180585160677600380000111

[Signature]

Ciento cincuenta y tres mil quinientos veintiocho pesos 41/100 MONEDA NACIONAL

SERVICIOS Y CONSTRUCCIONES GLOMARSA S.A. DE C.V.
SCG170224RE6
Suc.016 PERIFERICO
CUENTA 016067760038

Naranja Negocios Full

3 de Marzo del 2022
FECHA

PAGUESE ESTE CHEQUE A LA ORDEN DE:

Universidad Autonoma Agraria Antonio Narro \$ 33,088.02

87153
1160007927

BANREGIO

Banco Regional de Monterrey, S.A.
Institución de Banca Múltiple, Banregio Grupo Financiero

55091511180585160677600380000110

[Signature]

Treinta y tres mil ochenta y ocho pesos 02/100 MONEDA NACIONAL

SERVICIOS Y CONSTRUCCIONES GLOMARSA S.A. DE C.V.
SCG170224RE6
Suc.016 PERIFERICO
CUENTA 016067760038

Naranja Negocios Full

3 de Marzo del 2022
FECHA

PAGUESE ESTE CHEQUE A LA ORDEN DE:

Universidad Autonoma Agraria Antonio Narro \$ 33,088.02

87153
11600079761

BANREGIO

Banco Regional de Monterrey, S.A.
Institución de Banca Múltiple, Banregio Grupo Financiero

55831511180585160677600380000108

[Signature]
[Signature]

Treinta y tres mil ochenta y ocho pesos 02/100 MONEDA NACIONAL

Saltillo, Coahuila a, 04 de abril de 2022

AT'N. Ing. Gustavo A. Burciaga Vera
Jefe del Departamento de Obras.
Universidad Autónoma Agraria Antonio Narro
Presente.

Por medio de la presente me permito informarle que, con fecha del 04 de abril de 2022, damos por terminada la obra correspondiente a: **REMODELACION Y ACONDICIONAMIENTO DE BAÑO DORMITORIO MODULO 5** con número de contrato **006/22/AD Mto** el monto a finiquitar es por la cantidad de: **\$ 230,292.62 (DOSCIENTOS TREINTA MIL DOSCIENTOS NOVENTA Y DOS PESOS 62/100 M.N.)** (IVA incluido), lo anterior conforme a la cláusula Novena. - Recepción de los trabajos.

Se comunica lo anterior para los tramites que correspondan

Atentamente

Ing. Juan Angel Galván Ledesma
Representante Legal

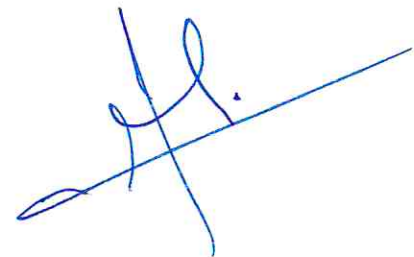

(844) 390 6960

administracion@scgsa.com.mx
ing.jgalvan@gmail.com

Calabacillas 102 Col.
Loma Linda C.P. 25016



Saltillo, Coahuila a, 28 de febrero de 2022

AT'N. Ing. Gustavo A. Burciaga Vera
Jefe del Departamento de Obras.
Universidad Autónoma Agraria Antonio Narro
Presente.

Asunto; Inicio

Por medio de la presente me permito informarle que, con fecha del 28 de febrero de 2022, damos por iniciada la obra correspondiente a: **REMODELACION Y ACONDICIONAMIENTO DE BAÑO DORMITORIO MODULO 5** con número de contrato **006/22/AD Mtto** asignado a mí representada por esta institución.

Se comunica lo anterior para los trámites que correspondan.

Atentamente

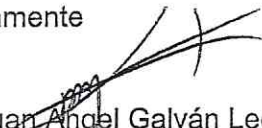
Ing. Juan Angel Galván Ledesma
Representante Legal



(844) 390 6960

administracion@scgsa.com.mx
ing.jgalvan@gmail.com

Calabacillas 102 Col.
Loma Linda C.P. 25016



Saltillo, Coahuila a, 28 de marzo del 2022



AT'N. Ing. Gustavo A. Burciaga Vera
Jefe del Departamento de Obras.
Universidad Autónoma Agraria Antonio Narro
Presente.

Asunto; Prórroga

Por medio de la presente me permito solicitar una prórroga en la fecha de termino de obra, de 7 días a partir de la fecha de termino contratada del 29 de marzo de 2022, y teniendo como fecha de termino después de prórroga el día 05 de abril de 2022, esto por motivos de falta del suministro del vitropiso ya que el tiempo de entrega del proveedor tuvo un retraso, por lo cual solicitamos su comprensión esperando tener una respuesta favorable a la solicitud, lo anterior es con referencia a la obra correspondiente a: **REMODELACION Y ACONDICIONAMIENTO DE BAÑO DORMITORIO MODULO 5** con número de contrato **006/22/AD Mto**

Atentamente

Ing. Juan Angel Galván Ledesma
Representante Legal

(844) 390 6960 

administracion@scgsa.com.mx 
ing.jgalvan@gmail.com

Calabacillas 102 Col.
Loma Linda C.P. 25016 

OBRA: PRESUPUESTO PARA LA REMODELACION Y ACONDICIONAMIENTO DE BAÑO-DORMITORIO-MODULO 5

FECHA: 21/02/2022

CLAVE	DESCRIPCION	UNIDAD	CANTIDAD	PRECIO UNITARIO	TOTAL
1	DEMOLICION DE VITROMURO.	M-2	72.00	\$ 80.00	\$ 5,760.00
2	DEMOLICION DE VITROPISO	M-2	20.00	\$ 80.00	\$ 1,600.00
3	RETIRO DE LINEAS HIDRAULICAS EXISTENTES DE COBRE, RETIRO DE SANITARIO Y DE LAVABO.	M-L	88.00	\$ 150.00	\$ 13,200.00
4	RETIRO DE APARATO SANITARIO Y DE LAVABO.	PZAS.	8.00	\$ 200.00	\$ 1,600.00
5	MAMPARA DE ALUMINIO CON ACRILICO EN DIVISION DE REGADERA.	PZA.	8.00	\$ 5,000.00	\$ 40,000.00
6	SUMINISTRO E INSTALACION DE ESQUELETOS CON TUBOPLUS DE 1/2 PULG., MEZCADORA RUGO Y CEBOLLETA ELVEX	PZA.	4.00	\$ 3,500.00	\$ 14,000.00
7	SUMINISTRO E INSTALACION DE TUBOPLUS DE 1/2PULG. PARA AGUA FRIA Y CALIENTE PARA LAVABO.	M-L	120.00	\$ 400.00	\$ 48,000.00
8	COLOCACION DE VITROMURO DE 33X33 CMS. DE PRIMERA COLOR CLARO.	M-2	96.00	\$ 480.00	\$ 46,080.00
9	COLOCACION Y SUMINISTRO DE VITROPISO ANTIDERRAPANTE EN BAÑO.	M-2	24.00	\$ 480.00	\$ 11,520.00
10	SUMINISTRO Y COLOCACION DE APARATOS SANITARIOS COMPLETO, MARCA CATO, VITROMEX	PZA.	4.00	\$ 3,500.00	\$ 14,000.00
11	SUMINISTRO Y COLOCACION DE LAVABO Y PEDESTAL COMPLETO, MARCA CATO VITROMEX.	PZA.	4.00	\$ 3,500.00	\$ 14,000.00
12	SUMINISTRO Y COLOCACION DE MINGUITORIO COMPLETO.	PZA.	4.00	\$ 4,200.00	\$ 16,800.00
13	SUMINISTRO Y COLOCACION DE MARCO Y PUERTA MULTIPANEL	PZA.	4.00	\$ 4,800.00	\$ 19,200.00
14	RESANES Y RESTIRAMIENTO EN AREA DE REGADERAS Y APLICACIÓN DE TEXTRURIZADO.	M-2	40.00	\$ 350.00	\$ 14,000.00
15	SUMINISTRO Y APLICACIÓN DE PINTURA VINILICA MARCA BEREL 2 MANO, INCLUYE PREPARACION Y RESTIRAMIENTO.	M-2	400.00	\$ 70.00	\$ 28,000.00
16	SUMINISTRO Y COLOCACION DE LAMPARAS LED AHORRATIVA.	PZAS.	8.00	\$ 700.00	\$ 5,600.00
17	SUMINISTRO Y REPOSICION DE APAGADOR COMPLETO.	PZAS.	8.00	\$ 350.00	\$ 2,800.00
18	SUMINISTRO Y COLOCACION DE CONTACTOS POLARIOZADOS.	PZAS.	8.00	\$ 350.00	\$ 2,800.00
19	LIMPIEZA Y SONDEO DE LINEA GENERAL DE DRENAJE Y PRUEBA AL REGISTRO EXTERIOR	M-L	80.00	\$ 200.00	\$ 16,000.00
20	SUMINISTRO Y COLOCACION DE VALVULA DE ALIMENTACION DE 3/4" PARA SU CONTROL DE ENTRADA Y SALIDA.	PZA	4.00	\$ 680.00	\$ 2,720.00

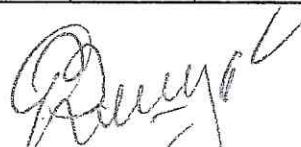

OBRA: PRESUPUESTO PARA LA REMODELACION Y ACONDICIONAMIENTO DE BAÑO-DORMITORIO-MODULO 5

FECHA: 21/02/2022

CLAVE	DESCRIPCION	UNIDAD	CANTIDAD	PRECIO UNITARIO	TOTAL
21	HERRAJES Y CONECCIONES EN BOILER,MIGITORIO,TAZA WC,LAVABO Y PILETA ASEO RESUMIDEO DE 4 PULGADAS.	PZA	28	\$ 357.15	\$ 10,000.20
22	ESPEJO EN LAVABO	PZA	4.00	\$ 800.00	\$ 3,200.00
SUBTOTAL					\$ 330,880.20
IVA					\$ 52,940.83
TOTAL					\$ 383,821.03

Ruiz

[Handwritten signature]



ING. OSCAR ALMANZA CALDERON

TORRE DE LAS ORQUIDEAS N° 244 COL. VALLE DE LAS TORRES C.P.
25115 | TEL. (844) 434 7890 SALTILLO, COAHUILA

DESCRIPCION
DE OBRA:
FECHA:

PRESUPUESTO PARA LA REMODELACION Y ACONDICIONAMIENTO DE BAÑO-DORMITORIO-MODULO 5

21/02/2022

CLAVE	DESCRIPCION	UNIDAD	CANTIDAD	PRECIO UNITARIO	TOTAL
1	DEMOLICION DE VITROMURO.	M-2	72.00	\$ 88.17	\$ 6,194.43
2	DEMOLICION DE VITROPISO	M-2	20.00	\$ 88.17	\$ 1,763.48
3	RETIRO DE LINEAS HIDRAULICAS EXISTENTES DE COBRE, RETIRO DE SANITARIO Y DE LAVABO.	M-L	88.00	\$ 165.33	\$ 14,548.74
4	RETIRO DE APARATO SANITARIO Y DE LAVABO.	PZAS.	8.00	\$ 220.44	\$ 1,763.48
5	MAMPARA DE ALUMINIO CON ACRILICO EN DIVISION DE REGADERA.	PZA.	8.00	\$ 5,510.89	\$ 44,087.09
6	SUMINISTRO E INSTALACION DE ESQUELETOS CON TUBOPLUS DE 1/2 PULG. MEZCADERA PUJO Y CEBOLLETA	PZA.	4.00	\$ 3,857.62	\$ 15,430.48
7	SUMINISTRO E INSTALACION DE TUBOPLUS DE 1/2 PULG. PARA AGUA FRIA Y CALIENTE PARA LAVABO.	M-L	120.00	\$ 440.87	\$ 52,904.51
8	COLOCACION DE VITROMURO DE 33X33 CMS. DE PRIMERA COLOR CLARO.	M-2	96.00	\$ 529.05	\$ 50,788.33
9	COLOCACION Y SUMINISTRO DE VITROPISO ANTIDERRAPANTE EN BAÑO.	M-2	24.00	\$ 529.05	\$ 12,697.08
10	SUMINISTRO Y COLOCACION DE APARATOS SANITARIOS COMPLETO, MARCA CATO, VITROMEX	PZA.	4.00	\$ 3,857.62	\$ 15,430.48
11	SUMINISTRO Y COLOCACION DE LAVABO Y PEDESTAL COMPLETO, MARCA CATO VITROMEX.	PZA.	4.00	\$ 3,857.62	\$ 15,430.48
12	SUMINISTRO Y COLOCACION DE MINGUITORIO COMPLETO.	PZA.	4.00	\$ 4,629.14	\$ 18,516.58



ING. OSCAR ALMANZA CALDERON

TORRE DE LAS ORQUIDEAS N.º 244 COL. VALLE DE LAS TORRES C.P.
25115 | TEL. (844) 434 7990 SALTILLO, COAHUILA.

DESCRIPCION
DE OBRA:
FECHA:

PRESUPUESTO PARA LA REMODELACION Y ACONDICIONAMIENTO DE BAÑO-DORMITORIO-MODULO 5

21/02/2022

CLAVE	DESCRIPCION	UNIDAD	CANTIDAD	PRECIO UNITARIO	TOTAL
13	SUMINISTRO Y COLOCACION DE MARCO Y PUERTA MULTIPANEL	PZA.	4.00	\$ 5,290.45	\$ 21,161.80
14	RESANES Y RESTIRAMIENTO EN AREA DE RERGADERAS Y APLICACIÓN DE TEXTRURIZADO.	M-2	40.00	\$ 385.76	\$ 15,430.48
15	SUMINISTRO Y APLICACIÓN DE PINTURA VINILICA MARCA BEREL 2 MANO, INCLUYE PREPARACION Y RESTIRAMIENTO.	M-2	400.00	\$ 77.15	\$ 30,860.96
16	SUMINISTRO Y COLOCACION DE LAMPARAS LED AHORRATIVA.	PZAS.	8.00	\$ 771.52	\$ 6,172.19
17	SUMINISTRO Y REPOSICION DE APAGADOR COMPLETO.	PZAS.	8.00	\$ 385.76	\$ 3,086.10
18	SUMINISTRO Y COLOCACION DE CONTACTOS POLARIOZADOS.	PZAS.	8.00	\$ 385.76	\$ 3,086.10
19	LIMPIEZA Y SONDEO DE LINEA GENERAL DE DRENAJE Y PRUEBA AL REGISTRO EXTERIOR	M-L	80.00	\$ 220.44	\$ 17,634.84
20	SUMINISTRO Y COLOCACION DE VALVULA DE ALIMENTACION DE 3/4" PARA SU CONTROL DE ENTRADA Y SALIDA.	PZA	4.00	\$ 749.48	\$ 2,997.92
21	HERRAJES Y CONECCIONES EN BOILER, MIGITORIO, TAZA WC, LAVABO Y PILETA ASEO RESUMIDEO DE 4 PULGADAS.	PZA	28.00	\$ 393.64	\$ 11,021.99



ING. OSCAR ALMANZA CALDERON
TORRE DE LAS ORQUIDEAS N° 244 COL. VALLE DE LAS TORRES C.P.
25115 | TEL (844) 434 7990 SALTILLO, COAHUILA

DESCRIPCION DE OBRA: PRESUPUESTO PARA LA REMODELACION Y ACONDICIONAMIENTO DE BAÑO-DORMITORIO-MODULO 5
FECHA: 21/02/2022

CLAVE	DESCRIPCION	UNIDAD	CANTIDAD	PRECIO UNITARIO	TOTAL
22	ESPEJO EN LAVABO	PZA	4.00	\$ 881.74	\$ 3,526.97
(DOSCIENTOS TRECE MIL SETECIENTOS OCHENTA Y DOS PESOS 04100 MN)				SUBTOTAL	\$ 364,534.51
				IVA 16%	\$ 58,325.52
				TOTAL	\$ 422,860.03



KALEMON
S.A. DE C.V.

OBRA: PRESUPUESTO PARA LA REMODELACION Y ACONDICIONAMIENTO DE BAÑO-DORMITORIO-
MODULO 5

21/02/2022

PRESUPUESTO					
CLAVE	DESCRIPCION	UD	CANT	PU	TOTAL
1	DEMOLICION DE VITROMURO.	M-2	72.00	\$ 86.03	\$ 6,194.43
2	DEMOLICION DE VITROPISO	M-2	20.00	\$ 86.03	\$ 1,720.67
3	RETIRO DE LINEAS HIDRAULICAS EXISTENTES DE COBRE, RETIRO DE SANITARIO Y DE LAVABO.	M-L	88.00	\$ 161.31	\$ 14,195.57
4	RETIRO DE APARATO SANITARIO Y DE LAVABO.	PZAS.	8.00	\$ 215.08	\$ 1,720.67
5	MAMPARA DE ALUMINIO CON ACRILICO EN DIVISION DE REGADERA.	PZA.	8.00	\$ 5,377.11	\$ 43,016.87
6	SUMINISTRO E INSTALACION DE ESQUELETOS CON TUBOPLUS DE 1/2 PULG., MEZCADORA RUGO Y CEBOLLETA ELVEX	PZA.	4.00	\$ 3,763.98	\$ 15,055.91
7	SUMINISTRO E INSTALACION DE TUBOPLUS DE 1/2PULG. PARA AGUA FRIA Y CALIENTE PARA LAVABO.	M-L	120.00	\$ 430.17	\$ 51,620.25
8	COLOCACION DE VITROMURO DE 33X33 CMS. DE PRIMERA COLOR CLARO.	M-2	96.00	\$ 516.20	\$ 49,555.44
9	COLOCACION Y SUMINISTRO DE VITROPISO ANTIDERRAPANTE EN BAÑO.	M-2	24.00	\$ 516.20	\$ 12,388.86
10	SUMINISTRO Y COLOCACION DE APARATOS SANITARIOS COMPLETO, MARCA CATO, VITROMEX	PZA.	4.00	\$ 3,763.98	\$ 15,055.91
11	SUMINISTRO Y COLOCACION DE LAVABO Y PEDESTAL COMPLETO, MARCA CATO VITROMEX.	PZA.	4.00	\$ 3,763.98	\$ 15,055.91
12	SUMINISTRO Y COLOCACION DE MINGUITORIO COMPLETO.	PZA.	4.00	\$ 4,516.77	\$ 18,067.09

Kalemon, S.A. de C.V.

Tel. 844 609 9867

CALLE A N° 186
COL. RINCON DE SAN VICENTE,
SALTILLO, COAHUILA.
C.P. 25124

kalemon@outlook.es



KALEMON
S.A. DE C.V.

[Handwritten signatures and initials]



OBRA: PRESUPUESTO PARA LA REMODELACION Y ACONDICIONAMIENTO DE BAÑO-DORMITORIO-
MODULO 5

21/02/2022

PRESUPUESTO					
CLAVE	DESCRIPCION	UD	CANT	PU	TOTAL
13	SUMINISTRO Y COLOCACION DE MARCO Y PUERTA MULTIPANEL	PZA.	4.00	\$ 5,162.02	\$ 20,648.10
14	RESANES Y RESTIRAMIENTO EN AREA DE RERGADERAS Y APLICACION DE TEXTRURIZADO.	M-2	40.00	\$ 376.40	\$ 15,055.91
15	SUMINISTRO Y APLICACION DE PINTURA VINILICA MARCA BEREL 2 MANO, INCLUYE PREPARACION Y RESTIRAMIENTO.	M-2	400.00	\$ 75.28	\$ 30,111.81
16	SUMINISTRO Y COLOCACION DE LAMPARAS LED AHORRATIVA.	PZAS.	8.00	\$ 752.80	\$ 6,022.36
17	SUMINISTRO Y REPOSICION DE APAGADOR COMPLETO.	PZAS.	8.00	\$ 376.40	\$ 3,011.18
18	SUMINISTRO Y COLOCACION DE CONTACTOS POLARIOZADOS.	PZAS.	8.00	\$ 376.40	\$ 3,011.18
19	LIMPIEZA Y SONDEO DE LINEA GENERAL DE DRENAJE Y PRUEBA AL REGISTRO EXTERIOR	M-L	80.00	\$ 215.08	\$ 17,206.75
20	SUMINISTRO Y COLOCACION DE VALVULA DE ALIMENTACION DE 3/4"PARA SU CONTROL DE ENTRADA Y SALIDA.	PZA	4.00	\$ 731.29	\$ 2,925.15
21	HERRAJES Y CONECCIONES EN BOILER,MIGITORIO,TAZA WC,LAVABO Y PILETA ASEO RESUMIDEO DE 4 PULGADAS.	PZA	28.00	\$ 384.09	\$ 10,754.43
22	ESPEJO EN LAVABO	PZA	4.00	\$ 860.34	\$ 3,441.35
				SUBTOTAL	\$ 355,835.80
				IVA	\$ 56,933.73
				TOTAL	\$ 412,769.53

Kalemon, S.A. de C.V.

Tel. 844 609 5867

CALLE A N° 186
COL. RINCON DE SAN VICENTE,
SALTILLO, COAHUILA.
C.P. 25124

kalemon@outlook.es



UNIVERSIDAD AUTÓNOMA AGRARIA ANTONIO NARRO
 CALZADA ANTONIO NARRO #1923, COL. BUENAVISTA
 SALTILLO, COAHUILA CP 25315
 RFC: UAA750303NHA

FECHA 04/04/2022

RECIBI DE LA UNIVERSIDAD AUTÓNOMA AGRARIA ANTONIO NARRO LA CANTIDAD DE \$ 230,292.62 (DOSCIENTOS TREINTA MIL DOSCIENTOS NOVENTA Y DOS PESOS 62/100 M.N.) POR CONCEPTO DE PAGO DE ESTIMACION N°. 1 (UNO FINIQUITO) DEL CONTRATO No. 006/22/AD Mito RELATIVO A LA OBRA: PRESUPUESTO PARA LA REMODELACION Y ACONDICIONAMIENTO DE BAÑO-DORMITORIO-MODULO 5

INTEGRACIÓN	CANTIDAD	UNIDAD	P.U.	TOTAL
PAGO DE LOS TRABAJOS DE PRESUPUESTO PARA LA REMODELACION Y ACONDICIONAMIENTO DE BAÑO-DORMITORIO-MODULO 5 CON NUMERO DE CONTRATO CONTRATO 006/22/AD Mito TOTAL DEL CONTRATO: \$383,821.03 TOTAL DE ANTICIPO: \$153,528.41 TOTAL CONTRATO MENOS ANTICIPO: \$230,292.62 (IVA INCLUIDO)	1.00	SERVICIO	\$ 198,528.12	\$ 198,528.12
				SUBTOTAL \$ 198,528.12
				I.V.A. \$ 31,764.50
				TOTAL \$ 230,292.62

Ing. Juan Angel Galván Ledesma
 Representante Legal de
 Servicios y Construcciones
 Glomarsa S.A. de C.V.

SUBTOTAL \$ 198,528.12
 I.V.A. \$ 31,764.50
 TOTAL \$ 230,292.62

IMPORTE CON LETRA
 (DOSCIENTOS TREINTA MIL DOSCIENTOS NOVENTA Y DOS PESOS 62/100 M.N.)

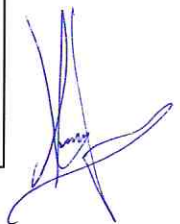
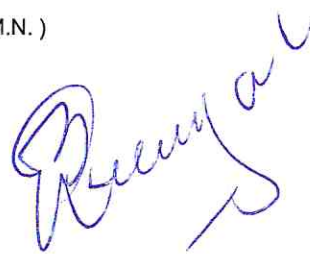
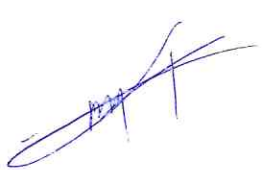
OBRA: PRESUPUESTO PARA LA REMODELACION Y ACONDICIONAMIENTO DE BAÑO- DORMITORIO-MODULO 5		CONTRATO 006/22/AD Mtto		
Clave	Concepto	unidad	cantidad	Importe
1	DEMOLICION DE VITROMURO.	M-2	72.00	\$ 5,760.00
2	DEMOLICION DE VITROPISO	M-2	20.00	\$ 1,600.00

Ing. Marco Antonio Martínez Salas
 Construcciones y Servicios Glomarsa, SA de CV

Arq. Mario Gutiérrez Mendoza
 Supervisor De Obre Por La UAAAN

OBRA: PRESUPUESTO PARA LA REMODELACION Y ACONDICIONAMIENTO DE BAÑO- DORMITORIO-MODULO 5		CONTRATO 006/22/AD Mtto		
Clave	Concepto	unidad	cantidad	Importe
3	RETIRO DE LINEAS HIDRAULICAS EXISTENTES DE COBRE, RETIRO DE SANITARIO Y DE	M-L	88.00	\$ 13,200.00

Ing. Marco Antonio Martínez Salas
 Construcciones y Servicios Glomarsa, SA de CV

Arq. Mario Gutiérrez Mendoza
 Supervisor De Obre Por La UAAAN



construyendo un futuro mas firme

(844) 390 6960

administracion@scgs.com.mx
ing.jgalvan@gmail.com

Cafabacillas 102 Col.
Loma Linda C.P. 25016



OBRA: PRESUPUESTO PARA LA REMODELACION Y ACONDICIONAMIENTO DE BAÑO- DORMITORIO-MODULO 5		CONTRATO 006/22/AD Mtto		
Clave	Concepto	unidad	cantidad	Importe
4	RETIRO DE APARATO SANITARIO Y DE LAVABO.	PZAS.	8.00	\$ 1,600.00

Ing. Marco Antonio Martínez Salas
Construcciones y Servicios Glomarsa, SA de CV

Arq. Mario Gutiérrez Mendoza
Supervisor De Obre Por La UAAAN



construyendo un futuro mas firme

(644) 390 6960

administracion@scgsa.com.mx
ing.jgalvan@gmail.com

Cafabacillas 102 Col.
Loma Linda C.P. 25016

OBRA: PRESUPUESTO PARA LA REMODELACION Y ACONDICIONAMIENTO DE BAÑO- DORMITORIO-MODULO 5		CONTRATO 006/22/AD Mto		
Clave	Concepto	unidad	cantidad	Importe
5	MAMPARA DE ALUMINIO CON ACRILICO EN DIVISION DE REGADERA.	PZA.	8.00	\$ 40,000.00

Ing. Marco Antonio Martínez Salas
Construcciones y Servicios Glomarsa, SA de CV

Arq. Mario Gutiérrez Mendoza
Supervisor De Obre Por La UAAAN



construyendo un futuro mas firme

(844) 390 8860

administracion@scgsa.com.mx
ing.jgalvan@gmail.com

Calabazillas 162 Col.
Loma Linda C.P. 25016

OBRA: PRESUPUESTO PARA LA REMODELACION Y ACONDICIONAMIENTO DE BAÑO- DORMITORIO-MODULO 5		CONTRATO 006/22/AD Mto		
Clave	Concepto	unidad	cantidad	Importe
6	SUMINISTRO E INSTALACION DE ESQUELETOS CON TUBOPLUS DE 1/2 PULG., MEZCADORA RUGO Y CEBOLLETA ELVEX	PZA.	4.00	\$ 14,000.00

Ing. Marco Antonio Martínez Salas
Construcciones y Servicios Glomarsa, SA de CV

Arq. Mario Gutiérrez Mendoza
Supervisor De Obre Por La UAAAN

OBRA: PRESUPUESTO PARA LA REMODELACION Y ACONDICIONAMIENTO DE BAÑO- DORMITORIO-MODULO 5		CONTRATO 006/22/AD Mto		
Clave	Concepto	unidad	cantidad	Importe
7	SUMINISTRO E INSTALACION DE TUBOPLUS DE 1/2PULG. PARA AGUA FRIA Y CALIENTE PARA LAVABO.	M-L	120.00	\$ 48,000.00

Ing. Marco Antonio Martínez Salas
 Construcciones y Servicios Glomarsa, SA de CV

Arq. Mario Gutiérrez Mendoza
 Supervisor De Obre Por La UAAAN



construyendo un futuro mas firme

(844) 390 8960

administracion@scgsa.com.mx
ing.jgalvan@gmail.com

Calle Sanitas 162 Col.
Loma Linda C.P. 29016

OBRA:	PRESUPUESTO PARA LA REMODELACION Y ACONDICIONAMIENTO DE BAÑO-	CONTRATO 006/22/AD Mto		
Clave	Concepto	unidad	cantidad	Importe
8	COLOCACION DE VITROMURO DE 33X33 CMS. DE PRIMERA COLOR CLARO.	M-2	96.00	\$ 46,080.00

Ing. Marco Antonio Martínez Salas
Construcciones y Servicios Glomarsa, SA de CV

Arq. Mario Gutiérrez Mendoza
Supervisor De Obre Por La UAAAN



construyendo un futuro mas firme

(644) 390 6960

administracion@scgca.com.mx
ing.jgalvan@gmail.com

Calabacillas 102 Col.
Loma Linda C.P. 25016

OBRA: PRESUPUESTO PARA LA REMODELACION Y ACONDICIONAMIENTO DE BAÑO- DORMITORIO-MODULO 5		CONTRATO 006/22/AD Mto		
Clave	Concepto	unidad	cantidad	Importe
9	COLOCACION Y SUMINISTRO DE VITROPISO ANTIDERRAPANTE EN BAÑO.	M-2	24.00	\$ 11,520.00

Handwritten signature in blue ink

Ing. Marco Antonio Martínez Salas
Construcciones y Servicios Glomarsa, SA de CV

Handwritten signature in blue ink

Arq. Mario Gutiérrez Mendoza
Supervisor De Obre Por La UAAAN



construyendo un futuro mas firme

(844) 390 6900

administracion@scgsa.com.mx
ing.jgalvan@gmail.com

Catalacillas 102 Col.
Loma Linda C.P. 25016

OBRA: PRESUPUESTO PARA LA REMODELACION Y ACONDICIONAMIENTO DE BAÑO- DORMITORIO-MODULO 5		CONTRATO 006/22/AD Mtto		
Clave	Concepto	unidad	cantidad	Importe
10	SUMINISTRO Y COLOCACION DE APARATOS SANITARIOS COMPLETO, MARCA CATO, VITROMEX	PZA.	4.00	\$ 14,000.00

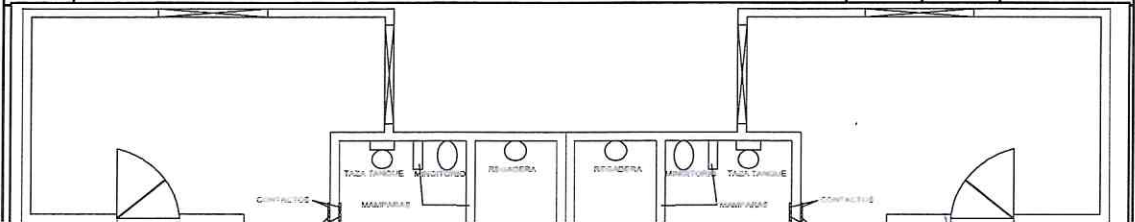

[Handwritten signature]

Ing. Marco Antonio Martínez Salas
Construcciones y Servicios Glomarsa, SA de CV

[Handwritten signature]

Arq. Mario Gutiérrez Mendoza
Supervisor De Obre Por La UAAAN



construyendo un futuro mas firme

(844) 390 6860

administracion@scgsa.com.mx
ing.jgalvan@gmail.com

Calabacillas 102 Col.
Loma Linda C.P. 25016

OBRA: PRESUPUESTO PARA LA REMODELACION Y ACONDICIONAMIENTO DE BAÑO- DORMITORIO-MODULO 5		CONTRATO 006/22/AD Mto		
Clave	Concepto	unidad	cantidad	Importe
11	SUMINISTRO Y COLOCACION DE LAVABO Y PEDESTAL COMPLETO, MARCA CATO VITROMEX.	PZA.	4.00	\$ 14,000.00

Ing. Marco Antonio Martínez Salas
Construcciones y Servicios Glomarsa, SA de CV

Arq. Mario Gutiérrez Mendoza
Supervisor De Obre Por La UAAAN

OBRA:	PRESUPUESTO PARA LA REMODELACION Y ACONDICIONAMIENTO DE BAÑO-		CONTRATO 006/22/AD Mtto		
Clave	DORMITORIO-MODULO 5		unidad	cantidad	Importe
Concepto					
12	SUMINISTRO Y COLOCACION DE MINGUITORIO COMPLETO.		PZA.	4.00	\$ 16,800.00

Ing. Marco Antonio Martínez Salas
 Construcciones y Servicios Glomarsa, SA de CV

Arq. Mario Gutiérrez Mendoza
 Supervisor De Obre Por La UAAAN



construyendo un futuro mas firme

(844) 390 8960

administracion@scgsa.com.mx
ing.jgalvan@gmail.com

Calabacillas 102 Col.
Loma Linda C.P. 25016

OBRA:	PRESUPUESTO PARA LA REMODELACION Y ACONDICIONAMIENTO DE BAÑO-		CONTRATO 006/22/AD Mto		
Clave	DORMITORIO-MODULO 5		unidad	cantidad	Importe
Concepto					
13	SUMINISTRO Y COLOCACION DE MARCO Y PUERTA MULTIPANEL		PZA.	4.00	\$ 19,200.00

Ing. Marco Antonio Martínez Salas
Construcciones y Servicios Glomarsa, SA de CV

Arq. Mario Gutiérrez Mendoza
Supervisor De Obra Por La UAAAN



construyendo un futuro mas firme

(844) 390 6960

administracion@scgsa.com.mx
ing.jgalvan@gmail.com

Catahuayas 102 Col.
Loma Linda C.P. 25016



OBRA: PRESUPUESTO PARA LA REMODELACION Y ACONDICIONAMIENTO DE BAÑO- DORMITORIO-MODULO 5		CONTRATO 006/22/AD Mtto		
Clave	Concepto	unidad	cantidad	Importe
14	RESANES Y RESTIRAMIENTO EN AREA DE RERGADERAS Y APLICACIÓN DE TEXTURIZADO.	M-2	40.00	\$ 14,000.00

Ing. Marco Antonio Martínez Salas
Construcciones y Servicios Glomarsa, SA de CV

Arq. Mario Gutiérrez Mendoza
Supervisor De Obre Por La UAAAN

OBRA: PRESUPUESTO PARA LA REMODELACION Y ACONDICIONAMIENTO DE BAÑO- DORMITORIO-MODULO 5		CONTRATO 006/22/AD Mtto		
Clave	Concepto	unidad	cantidad	Importe
15	SUMINISTRO Y APLICACIÓN DE PINTURA VINILICA MARCA BEREL 2 MANO, INCLUYE PREPARACION Y RESTIRAMIENTO.	M-2	400.00	\$ 28,000.00

Ing. Marco Antonio Martínez Salas
 Construcciones y Servicios Glomarsa, SA de CV

Arq. Mario Gutiérrez Mendoza
 Supervisor De Obre Por La UAAAN

OBRA:	PRESUPUESTO PARA LA REMODELACION Y ACONDICIONAMIENTO DE BAÑO-	CONTRATO 006/22/AD Mtto
Clave	DORMITORIO-MODULO 5	unidad cantidad importe

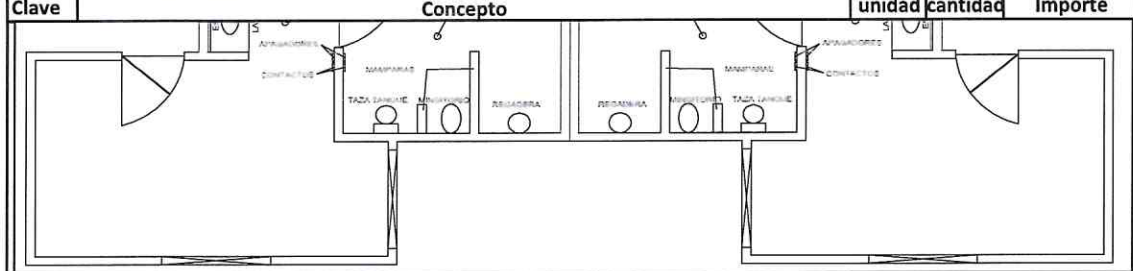

16	SUMINISTRO Y COLOCACION DE LAMPARAS LED AHORRATIVA.	PZAS.	8.00	\$ 5,600.00
-----------	--	--------------	-------------	--------------------

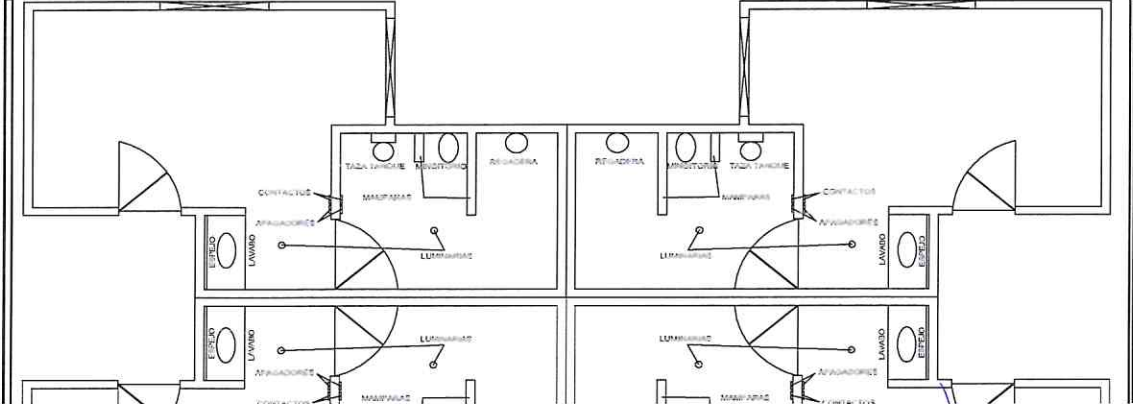

Ing. Marco Antonio Martínez Salas
 Construcciones y Servicios Glomarsa, SA de CV

Arq. Mario Gutiérrez Mendoza
 Supervisor De Obra Por La UAAAN



construyendo un futuro mas firme

(844) 300 8960

administracion@scgsa.com.mx
ing.jgalvan@gmail.com

Calabacillas 102 Col.
Loma Linda C.P. 25016

OBRA:	PRESUPUESTO PARA LA REMODELACION Y ACONDICIONAMIENTO DE BAÑO- DORMITORIO-MODULO 5	CONTRATO 006/22/AD Mtto		
Clave	Concepto	unidad	cantidad	Importe

17	SUMINISTRO Y REPOSICION DE APAGADOR COMPLETO.	PZAS.	8.00	\$ 2,800.00
----	---	-------	------	-------------

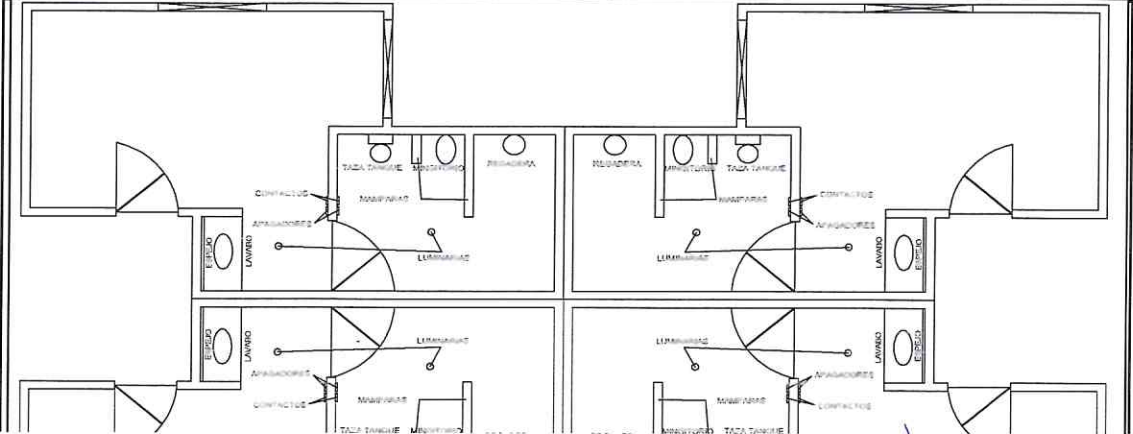

Ing. Marco Antonio Martínez Salas
Construcciones y Servicios Glomarsa, SA de CV

Arq. Mario Gutiérrez Mendoza
Supervisor De Obre Por La UAAAN



Constructora
construyendo un futuro mas firme

(544) 390 6960

administracion@scgsa.com.mx
ing.jgalven@gmail.com

Calle Benito 102 Col.
Loma Linda C.P. 25016



OBRA:	PRESUPUESTO PARA LA REMODELACION Y ACONDICIONAMIENTO DE BAÑO-	CONTRATO 006/22/AD Mto		
Clave	DORMITORIO-MODULO 5	unidad	cantidad	Importe
Concepto				
18	SUMINISTRO Y COLOCACION DE CONTACTOS POLARIOZADOS.	PZAS.	8.00	\$ 2,800.00

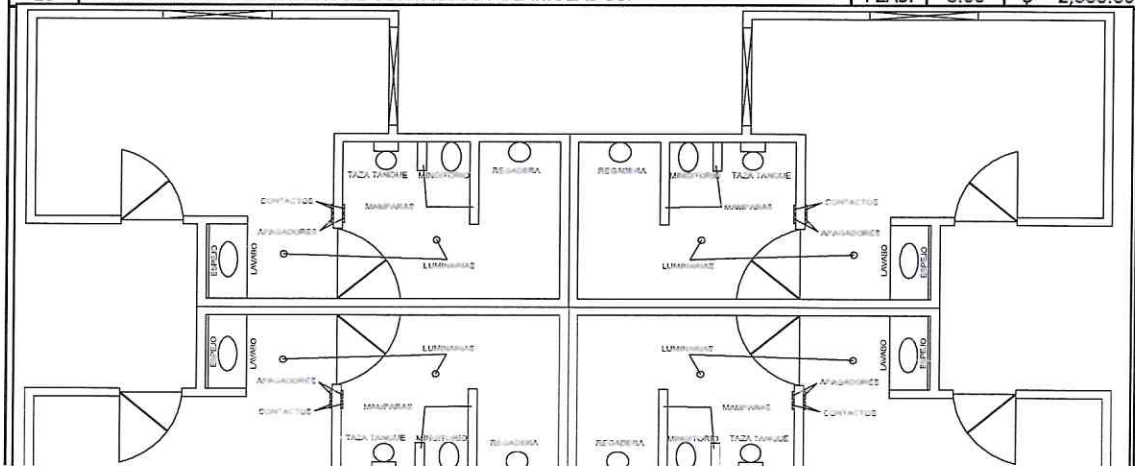

Ing. Marco Antonio Martínez Salas
Construcciones y Servicios Glomarsa, SA de CV

Arq. Mario Gutiérrez Mendoza
Supervisor De Obre Por La UAAAN



construyendo un futuro mas firme

(644) 390 6060

administracion@scgaa.com.mx
ing.jgalvan@gmail.com

Calabacillas 102 Col.
Loma Linda C.P. 25016



OBRA:	PRESUPUESTO PARA LA REMODELACION Y ACONDICIONAMIENTO DE BAÑO- DORMITORIO-MODULO 5	CONTRATO 006/22/AD Mtto		
Clave	Concepto	unidad	cantidad	Importe

19	LIMPIEZA Y SONDEO DE LINEA GENERAL DE DRENAJE Y PRUEBA AL REGISTRO EXTERIOR	M-L	80.00	\$ 16,000.00
----	---	-----	-------	--------------

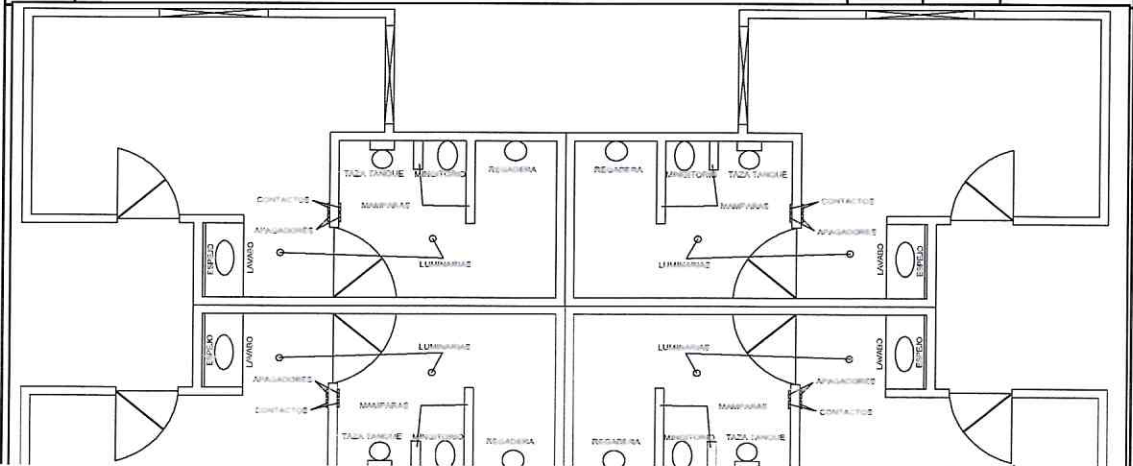

Ing. Marco Antonio Martínez Salas
Construcciones y Servicios Glomarsa, SA de CV

Arq. Mario Gutiérrez Mendoza
Supervisor De Obre Por La UAAAN

OBRA:	PRESUPUESTO PARA LA REMODELACION Y ACONDICIONAMIENTO DE BAÑO- DORMITORIO-MODULO 5	CONTRATO 006/22/AD Mtto		
Clave	Concepto	unidad	cantidad	Importe
20	SUMINISTRO Y COLOCACION DE VALVULA DE ALIMENTACION DE 3/4" PARA SU CONTROL DE ENTRADA Y SALIDA.	PZA	4.00	\$ 2,720.00

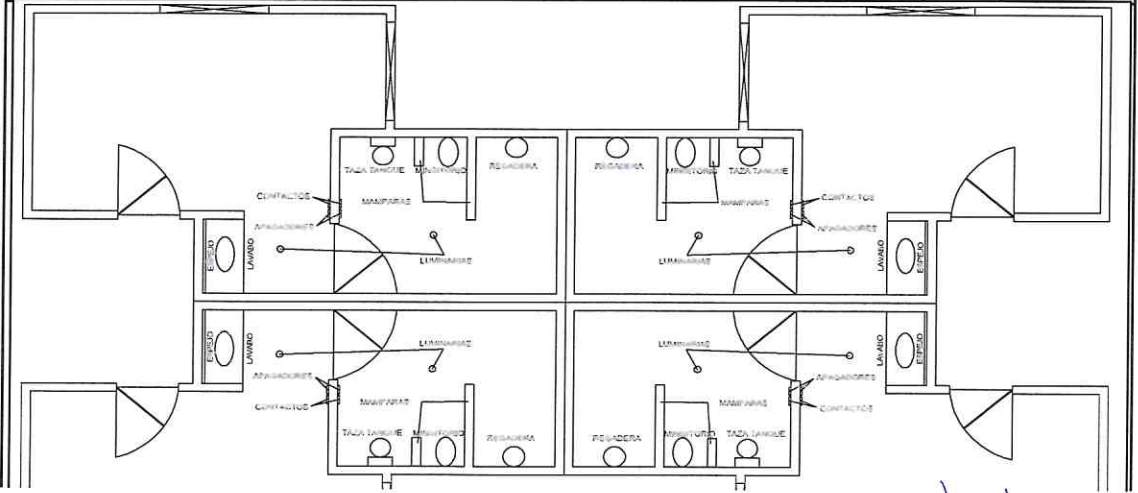

Ing. Marco Antonio Martínez Salas
 Construcciones y Servicios Glomarsa, SA de CV

Arq. Mario Gutiérrez Mendoza
 Supervisor De Obre Por La UAAAN



construyendo un futuro mas firme

(644) 390 6960

administracion@scgaa.com.mx
ing.jgalvan@gmail.com

Calabazillas 102 Col.
Loma Linda C.P. 25016

OBRA: PRESUPUESTO PARA LA REMODELACION Y ACONDICIONAMIENTO DE BAÑO- DORMITORIO-MODULO 5		CONTRATO 006/22/AD Mto		
Clave	Concepto	unidad	cantidad	Importe
21	HERRAJES Y CONECCIONES EN BOILER,MIGITORIO,TAZA WC,LAVABO Y PILETA ASEO RESUMIDEO DE 4 PULGADAS.	PZA	28.00	\$ 10,000.20

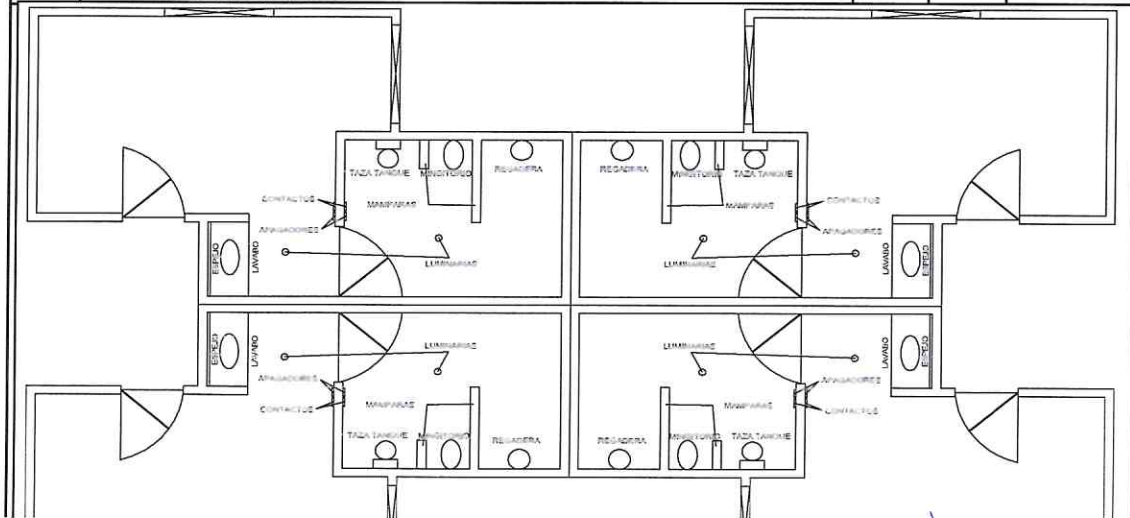

Ing. Marco Antonio Martinez Salas
Construcciones y Servicios Glomarsa, SA de CV

Arq. Mario Gutiérrez Mendoza
Supervisor De Obre Por La UAAAN



construyendo un futuro mas firme

(844) 390 6800

administracion@scgsa.com.mx
ing.jgalvan@gmail.com

Cataminas 102 Cat.
Loma Linda C.P. 25016



OBRA:	PRESUPUESTO PARA LA REMODELACION Y ACONDICIONAMIENTO DE BAÑO-	CONTRATO 006/22/AD Mto		
Clave	DORMITORIO-MODULO 5	unidad	cantidad	Importe

22	ESPEJO EN LAVABO	PZA	4.00	\$ 3,200.00
----	------------------	-----	------	-------------

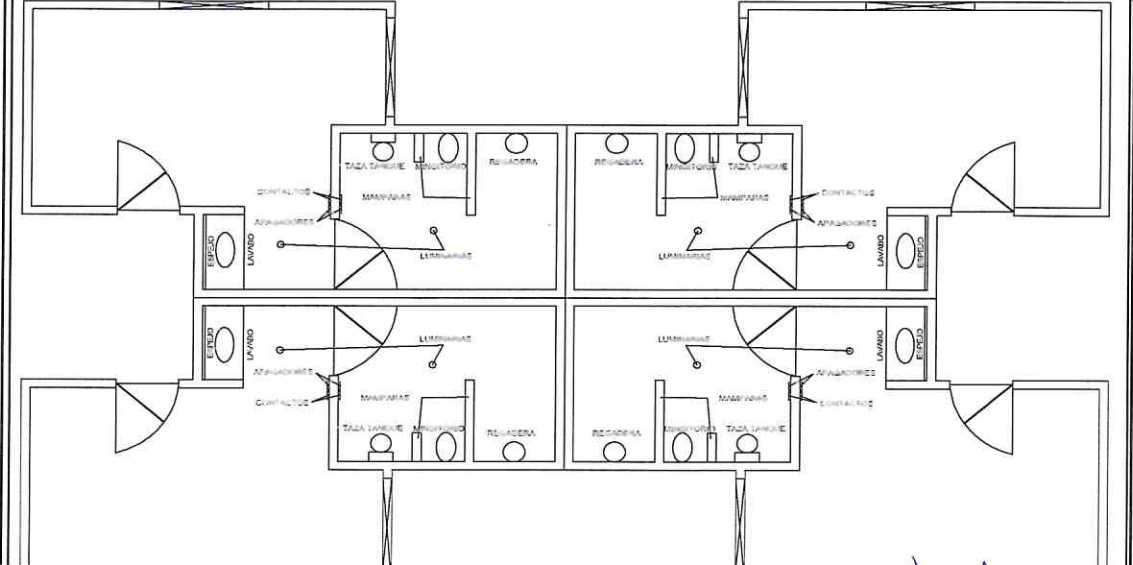

Ing. Marco Antonio Martínez Salas
Construcciones y Servicios Glomarsa, SA de CV

Arq. Mario Gutiérrez Mendoza
Supervisor De Obre Por La UAAAN

OBRA:	PRESUPUESTO PARA LA REMODELACION Y ACONDICIONAMIENTO DE BAÑO-		CONTRATO 006/22/AD Mtto		
Clave	DORMITORIO-MODULO 5		unidad	cantidad	Importe

Ing. Marco Antonio Martínez Salas
 Construcciones y Servicios Glomarsa, SA de CV

Arq. Mario Gutiérrez Mendoza
 Supervisor De Obre Por La UAAAN



construyendo un futuro mas firme

(844) 390 6960

administracion@scgsa.com.mx
ing.jgalvan@gmail.com

Calabacillas 102 Col.
Loma Linda C.P. 25016



OBRA: PRESUPUESTO PARA LA REMODELACION Y ACONDICIONAMIENTO DE BAÑO-
DORMITORIO-MODULO 5

CONTRATO 006/22/AD Mtto

RESUMEN FOTOGRÁFICO



Ing. Marco Antonio Martínez Salas
Construcciones y Servicios Glomarsa, SA de CV

Arq. Mario Gutiérrez Mendoza
Supervisor De Obre Por La UAAAN

OBRA: PRESUPUESTO PARA LA REMODELACION Y ACONDICIONAMIENTO DE BAÑO-
 DORMITORIO-MODULO 5 **CONTRATO 006/22/AD Mtto**

RESUMEN FOTOGRAFICO



Ing. Marco Antonio Martínez Salas
 Construcciones y Servicios Glomarsa, SA de CV

Arq. Mario Gutiérrez Mendoza
 Supervisor De Obre Por La UAAAN



Constructora
construyendo un futuro mas firme

(844) 390 6960

administracion@scgsa.com.mx
ing.jgalvan@gmail.com

Calabacillas 102 Col.
Loma Linda C.P. 25016



OBRA:	PRESUPUESTO PARA LA REMODELACION Y ACONDICIONAMIENTO DE BAÑO- DORMITORIO-MODULO 5	CONTRATO 006/22/AD Mtto
-------	--	-------------------------

RESUMEN FOTOGRAFICO



Ing. Marco Antonio Martínez Salas
Construcciones y Servicios Glomarsa, SA de CV

Arq. Mario Gutiérrez Mendoza
Supervisor De Obre Por La UAAAN

OBRA:	PRESUPUESTO PARA LA REMODELACION Y ACONDICIONAMIENTO DE BAÑO- DORMITORIO-MODULO 5	CONTRATO 006/22/AD Mtto
--------------	--	--------------------------------

RESUMEN FOTOGRAFICO

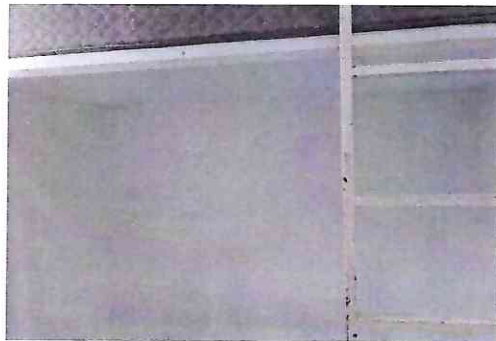



Ing. Marco Antonio Martínez Salas
 Construcciones y Servicios Glomarsa, SA de CV

Arq. Mario Gutiérrez Mendoza
 Supervisor De Obre Por La UAAAN

Servicios y Construcciones
Glomarsa, S.A de C.V.

Remodelación y Acondicionamiento
de Baños y Dormitorios en
Modulo 5

No Contrato 006/22/ADMTTO

Supervisor 



28-Febrero-2022

1

En esta fecha se dio inicio con la obra de remodelación y acondicionamiento de baños en Modulo 5 de dormitorios.

01-Marzo-2022

Se inicio con la demolición de vitromuro en area de baños de dormitorio de modulo 5.

02-Marzo-2022

Se continuo con la demolición de vitromuro existente en area de baños de dormitorio de modulo 5.

03-Marzo-2022

Se continuo con el retiro de lineas hidraulicas existentes de cobre retiro de sanitarios y lavabos.

Ing. Marco A. Martinez
AnQ Mario Guierrez

4 - Marzo - 2022

2

Se procedio a abrir Zanjias en pared y muros para llevar a cabo la instalacion de lineas hidraulicas nuevas con tuberias de tuboplus de $3/4$ en la linea general y de $1/2$ en regadera y lavabes.

5 - Marzo - 2022

Se realizo entortado y nivelacion para colocar vitromuro en area de banos. de dormitorios del modulo 5.

7 - Marzo - 2022

Se aplico concreto en piso para colocacion de vitropiso y se nivelaron las tuberias sanitarias.

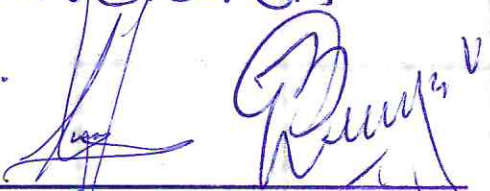
Ing. Marco A. Martinez
Arq. Manis Gutierrez

8-Marzo-2022

3

Se inicio con la colocación de Vitro-muro en todas las bañás del dormitorio Número 5.

09-Marzo-2022

Se continuo con la instalación de Vitropiso en todos los bañás de los dormitorios del Modulo 5

10-Marzo-2022

Se realizo resanes y restiramiento en áreas de regaderas en diferentes bañás del modulo 5.

11-Marzo-2022

Se resano en area de lavabos y se llevo acabo resanes de yeso en las Cuatro areas de lavabo del modulo

5.

 Ing. Marco A. Martinez

 A.A. Mario Gutiérrez

14-Marzo-2022

4

Se aplico pintura vinilica en áreas de regaderas en dormitorios de l modulo 5.



15-Marzo-2022

Se procedio con el suministro e instalación de lamparas led en áreas de baño y cuartos de dormitorio de modulo 5.

16-Marzo-2022

Se continuo con la desinstalación y reposición de apagadores electricos en area de baños y cuartos del modu lo 5.



Ing. Marco A. Martinez S.

Ana Maria G7+2

17-Marzo-2022

5

Se continuo con la desinstalación y reposición de contactos electricos en los distintos baños y cuartos del número 5.

18-Marzo-2022

Se procedio a la limpieza de líneas generales de drenaje y pruebas al registro para su mejor funcionamiento y se hicieron pruebas al registro exterior.

19-Marzo-2022

Se procedio con el suministro e instalación de valvulas de 3/4 para el control de entrada y salida de agua en áreas de boilers (patios)

Ing. Marco A. Martínez
A.G. MARTÍNEZ

21-Marzo-2022

6

Se procedio a la Instalación de aparatos Sanitarios completos marca cato (vitromex) en diferentes baños del modulo 5.

22-Marzo-2022

Se inicio con la Instalación de mijitorias en diferentes baños del modulo 5

23-Marzo-2022.

Se construyó bases de concreto para empotrar lavabos, en los diferentes baños del modulo 5

24-Marzo-2022

Se instaló lavabo tipo Ovalin en diferentes cuartos del modulo 5

Ing. Marco A. Martínez

Arq. Mario G#2

24 Marzo-2022

7

Se procedió con la instalación de marco y puerta en diferentes baños del modulo 5.

25 de Marzo-2022

Se continuo con la instalación de puertas de aluminio tipo Cancel en áreas de regaderas de baños en modulo 5

Se procedió a instalar mamparas en baños en el área del mijitorio en las diferentes baños del modulo número 5.

Ing. Marco A. Martinez S.

ANA Maria Gtz

26-Marzo-2022

8

Se continuo con el suministro e instalación de lámparas leds ahorradoras en áreas de baños y cuartos del modulo 5.



Se hicieron pruebas hidraulicas en los diferentes baños para su mejor funcionamiento, en diferentes baños del modulo 5.

28 - Marzo - 2022

Se procedió con la instalación de espejos en área de lavabos en los dormitorios del modulo 5.

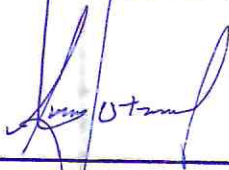
Ing. Marco A. Martinez

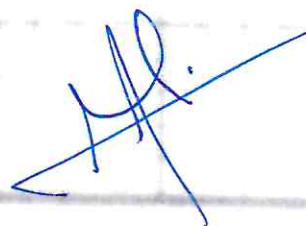

Arq. Mario Gtz

29 - Marzo - 2022

9

Se procedió a la limpieza general de todas las áreas y con esta fecha se dio por terminada la obra.

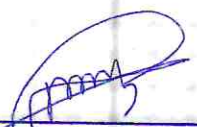

Ing. Marco A. Martinez S.



And. Mario Gitz





UNIVERSIDAD AUTÓNOMA AGRARIA ANTONIO NARRO

LISTA DE FINIQUITO Y TERMINACIÓN DEL CONTRATO

Datos Generales de la Obra

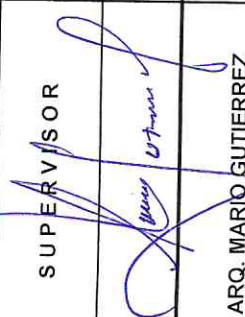
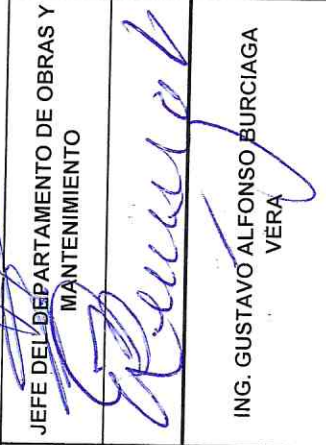
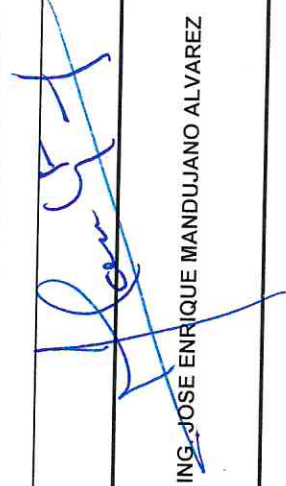
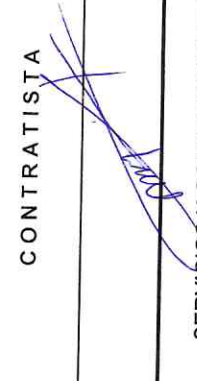

NUMERO CONTRATO	006/22/AD/MTTO.	FECHA INICIO PROGRAMADA	28/02/2022
NUMERO CONVENIO		FECHA TERMINO PROGRAMADA	29/03/2022
DESCRIPCION	REMODELACION Y ACONDICIONAMIENTO DE BAÑO-DORMITORIO-MODULO 5.		
CONTRATISTA	SERVICIOS Y CONSTRUCCIONES GLOMARSA, S.A. DE C.V.		
MONTO DEL CONTRATO	\$383,528.41	FECHA INICIO REAL	
MONTO DEL CONVENIO		FECHA TERMINO REAL	
ESTIMACIONES:		FECHA DEL CONVENIO	
ESTIMACIONES	IMPORTE	DIF. A FAVOR UAAAN	TOTAL DE LA OBRA.
	\$383,528.41		\$383,528.41
			PERIODO DE EJECUCION
			DEL 28 DE FEBRERO AL 29 DE MARZO DEL 2022
SUMATORIA	\$383,528.41		
<p>EL CONTRATISTA SE COMPROMETE QUE AL RECIBIR EL PAGO DE FINIQUITO RENUNCIA A CUALQUIER ACCIÓN LEGAL QUE TENGA POR OBJETO RECLAMAR CUALQUIER PAGO RELACIONADO CON EL CONTRATO.</p> <p style="text-align: center;">OBSERVACIONES</p>			
<p>FIRMA DEL USUARIO: ING. CARLOS ROJAS PEÑA.- JEFE DEL DEPTO. DE SERVICIOS ASISTENCIALES.</p>			
SUPERVISOR	JEFE DEL DEPARTAMENTO DE OBRAS Y MANTENIMIENTO	SUBDIRECTOR DE SERVICIOS GENERALES	CONTRATISTA
 ARQ. MARIO GUTIERREZ MENDOZA.	 ING. GUSTAVO ALFONSO BURCIAGA VERA	 ING. JOSE ENRIQUE MANDUJANO ALVAREZ	 SERVICIOS Y CONSTRUCCIONES GLOMARSA, S.A. DE C.V. ING. JUAN ANGEL GALVAN LEDESMA.



UNIVERSIDAD AUTÓNOMA AGRARIA ANTONIO NARRO

LISTA DE FINIQUITO Y TERMINACIÓN DEL CONTRATO

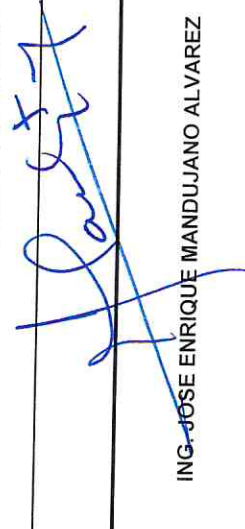
Datos Generales de la Obra



NUMERO CONTRATO	006/22/AD/IMITO.	FECHA INICIO PROGRAMADA	28/02/2022
NUMERO CONVENIO		FECHA TERMINO PROGRAMADA	29/03/2022
DESCRIPCION	REMODELACION Y ACONDICIONAMIENTO DE BAÑO-DORMITORIO-MODULO 5.		
CONTRATISTA	SERVICIOS Y CONSTRUCCIONES GLOMARSA, S.A. DE C.V.		
MONTO DEL CONTRATO	\$383,528.41	FECHA INICIO REAL	
MONTO DEL CONVENIO		FECHA TERMINO REAL	
ESTIMACIONES:			
ESTIMACIONES	IMPORTE	DIF. A FAVOR UAJAAN	TOTAL DE LA OBRA.
	\$383,528.41		\$383,528.41
			PERIODO DE EJECUCION
			DEL 28 DE FEBRERO AL 29 DE MARZO DEL 2022
SUMATORIA	\$383,528.41		
EL CONTRATISTA SE COMPROMETE QUE AL RECIBIR EL PAGO DE FINIQUITO RENUNCIA A CUALQUIER ACCIÓN LEGAL QUE TENGA POR OBJETO RECLAMAR CUALQUIER PAGO RELACIONADO CON EL CONTRATO.			
OBSERVACIONES			
FIRMA DEL USUARIO: ING. CARLOS ROJAS PEÑA.- JEFE DEL DEPTO. DE SERVICIOS ASISTENCIALES.			
SUPERVISOR	 JEFE DEL DEPARTAMENTO DE OBRAS Y MANTENIMIENTO	SUBDIRECTOR DE SERVICIOS GENERALES	 ING. JOSÉ ENRIQUE MANDUJANO ALVAREZ
ARQ. MARIO GUTIERREZ MENDOZA.	ING. GUSTAVO ALFONSO BURCIAGA VERA	CONTRATISTA	 SERVICIOS Y CONSTRUCCIONES GLOMARSA, S.A. DE C.V. ING. JUAN ANGEL GALVAN LEDESMA.



UNIVERSIDAD AUTÓNOMA AGRARIA ANTONIO NARRO

ACTA DE FINIQUITO Y TERMINACIÓN DEL CONTRATO

Datos Generales de la Obra

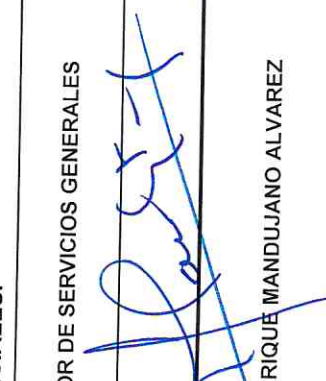
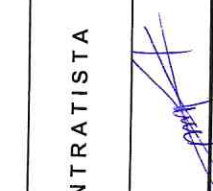
NUMERO CONTRATO	006/22/AD/MTTO.		FECHA INICIO PROGRAMADA	28/02/2022
NUMERO CONVENIO			FECHA TERMINO PROGRAMADA	29/03/2022
DESCRIPCION	REMODELACION Y ACONDICIONAMIENTO DE BAÑO-DORMITORIO-MODULO 5.			
CONTRATISTA	SERVICIOS Y CONSTRUCCIONES GLOMARSA, S.A. DE C.V.			
MONTO DEL CONTRATO	\$383,528.41		FECHA INICIO REAL	
MONTO DEL CONVENIO			FECHA TERMINO REAL	
ESTIMACIONES:			FECHA DEL CONVENIO	
ESTIMACIONES	IMPORTE	DIF. A FAVOR UAAAN	TOTAL DE LA OBRA.	PERIODO DE EJECUCION
	\$383,528.41		\$383,528.41	DEL 28 DE FEBRERO AL 29 DE MARZO DEL 2022
SUMATORIA	\$383,528.41			
<p>EL CONTRATISTA SE COMPROMETE QUE AL RECIBIR EL PAGO DE FINIQUITO RENUNCIA A CUALQUIER ACCIÓN LEGAL QUE TENGA POR OBJETO RECLAMAR CUALQUIER PAGO RELACIONADO CON EL CONTRATO.</p> <p style="text-align: center;">OBSERVACIONES</p>				
<p>FIRMA DEL USUARIO: ING. CARLOS ROJAS PEÑA.- JEFE DEL DEPTO. DE SERVICIOS ASISTENCIALES.</p>				
SUPERVISOR	JEFE DEL DEPARTAMENTO DE OBRAS Y MANTENIMIENTO	SUBDIRECTOR DE SERVICIOS GENERALES	CONTRATISTA	
 ARQ. MARIO GUTIERREZ MENDOZA.	 ING. GUSTAVO ALFONSO BURCIAGA VERA	 ING. JOSE ENRIQUE MANDUJANO ALVAREZ	 CONTRATISTA	
				SERVICIOS Y CONSTRUCCIONES GLOMARSA, S.A. DE C.V. ING. JUAN ANGEL GALVAN LEDESMA.



UNIVERSIDAD AUTÓNOMA AGRARIA ANTONIO NARRO

ACTA DE FINIQUITO Y TERMINACIÓN DEL CONTRATO

Datos Generales de la Obra

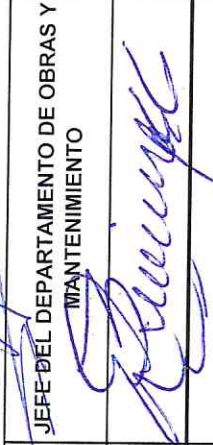
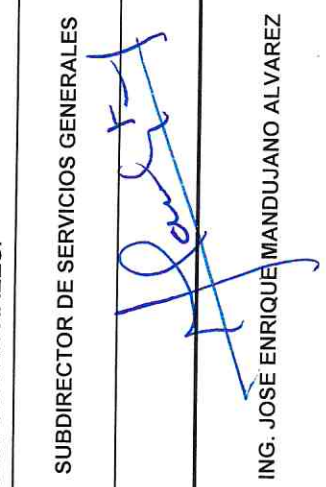
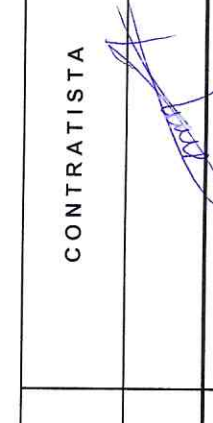
NUMERO CONTRATO	006/22/AD/IMTTO.	FECHA INICIO PROGRAMADA	28/02/2022
NUMERO CONVENIO		FECHA TERMINO PROGRAMADA	29/03/2022
DESCRIPCION	REMODELACION Y ACONDICIONAMIENTO DE BAÑO-DORMITORIO-MODULO 5.		
CONTRATISTA	SERVICIOS Y CONSTRUCCIONES GLOMARSA, S.A. DE C.V.,		
MONTO DEL CONTRATO	\$383,528.41	FECHA INICIO REAL	
MONTO DEL CONVENIO		FECHA TERMINO REAL	
ESTIMACIONES:			
ESTIMACIONES	IMPORTE	DIF. A FAVOR UAAAN	TOTAL DE LA OBRA.
	\$383,528.41		\$383,528.41
			PERIODO DE EJECUCION
			DEL 28 DE FEBRERO AL 29 DE MARZO DEL 2022
SUMATORIA	\$383,528.41		
EL CONTRATISTA SE COMPROMETE QUE AL RECIBIR EL PAGO DE FINIQUITO RENUNCIA A CUALQUIER ACCIÓN LEGAL QUE TENGA POR OBJETO RECLAMAR CUALQUIER PAGO RELACIONADO CON EL CONTRATO.			
OBSERVACIONES			
FIRMA DEL USUARIO: ING. CARLOS ROJAS PEÑA.- JEFE DEL DEPTO. DE SERVICIOS ASISTENCIALES.			
SUPERVISOR	JEFE DEL DEPARTAMENTO DE OBRAS Y MANTENIMIENTO	SUBDIRECTOR DE SERVICIOS GENERALES	CONTRATISTA
 ARQ. MARIO GUTIERREZ MENDOZA.	 ING. GUSTAVO ALFONSO BURCIAGA VERA	 ING. JOSE ENRIQUE MANDUJANO ALVAREZ	 SERVICIOS Y CONSTRUCCIONES GLOMARSA, S.A. DE C.V. ING. JUAN ANGEL GALVAN LEDESMA.